



เอกสารประกวดราคาจ้างก่อสร้างด้วยการประกวดราคาอิเล็กทรอนิกส์ (e-bidding)

เลขที่

การจ้างก่อสร้างโครงการปรับปรุงผิวจราจรแอสฟัลต์ติกคอนกรีตถนนคู่ขนานมิตรภาพฝั่งซ้าย

ตามประกาศ เทศบาลเมืองปากช่อง

ลงวันที่ พฤศจิกายน ๒๕๖๐

เทศบาลเมืองปากช่อง ซึ่งต่อไปนี้จะเรียกว่า "เทศบาลเมืองปากช่อง" มีความประสงค์จะ ประกวดราคา
จ้างก่อสร้าง โครงการปรับปรุงผิวจราจรแอสฟัลต์ติกคอนกรีตถนนคู่ขนานมิตรภาพฝั่งซ้าย ณ ถนนคู่ขนานมิตรภาพฝั่ง
ซ้าย รหัสทางหลวงท้องถิ่น นม ๓๕-๐๑๘๙ พื้นที่ไม่น้อยกว่า ๒๐,๐๐๐ ตารางเมตร ด้วยวิธีประกวดราคา
อิเล็กทรอนิกส์ โดยมีข้อแนะนำและข้อกำหนดดังต่อไปนี้

๑. เอกสารแนบท้ายเอกสารประกวดราคาอิเล็กทรอนิกส์

- ๑.๑ แบบรูปและรายการละเอียด
- ๑.๒ แบบใบเสนอราคาที่กำหนดไว้ในระบบจัดซื้อจัดจ้างภาครัฐด้วยอิเล็กทรอนิกส์
- ๑.๓ สัญญามาตรฐานหน่วยงาน
- ๑.๔ แบบหนังสือค้ำประกัน
 - (๑) หลักประกันการเสนอราคา
 - (๒) หลักประกันสัญญา
- ๑.๕ สูตรการปรับราคา
- ๑.๖ บทนิยาม
 - (๑) ผู้ที่มีผลประโยชน์ร่วมกัน
 - (๒) การขัดขวางการแข่งขันอย่างเป็นธรรม
- ๑.๗ แบบบัญชีเอกสารที่กำหนดไว้ในระบบจัดซื้อจัดจ้างภาครัฐด้วยอิเล็กทรอนิกส์
 - (๑) บัญชีเอกสารส่วนที่ ๑
 - (๒) บัญชีเอกสารส่วนที่ ๒
- ๑.๘ รายละเอียดการคำนวณราคากลางงานก่อสร้างตาม BOQ (Bill of Quantities)

๒. คุณสมบัติของผู้ยื่นข้อเสนอ

- ๒.๑ มีความสามารถตามกฎหมาย
- ๒.๒ ไม่เป็นบุคคลล้มละลาย
- ๒.๓ ไม่อยู่ระหว่างเลิกกิจการ
- ๒.๔ ไม่เป็นบุคคลซึ่งอยู่ระหว่างถูกระงับการยื่นข้อเสนอหรือทำสัญญากับหน่วยงานของรัฐไว้

ชั่วคราว เนื่องจากเป็นผู้ที่ไม่ผ่านเกณฑ์การประเมินผลการปฏิบัติงานของผู้ประกอบการตามระเบียบที่รัฐมนตรีว่าการ

กระทรวงการคลังกำหนดตามที่ประกาศเผยแพร่ในระบบเครือข่ายสารสนเทศของกรมบัญชีกลาง

๒.๕ ไม่เป็นบุคคลซึ่งถูกระบุชื่อไว้ในบัญชีรายชื่อผู้ทำงานและได้แจ้งเวียนชื่อให้เป็นผู้ทำงานของหน่วยงานของรัฐในระบบเครือข่ายสารสนเทศของกรมบัญชีกลาง ซึ่งรวมถึงนิติบุคคลที่ผู้ทำงานเป็นหุ้นส่วนผู้จัดการ กรรมการผู้จัดการ ผู้บริหาร ผู้มีอำนาจในการดำเนินงานในกิจการของนิติบุคคลนั้นด้วย

๒.๖ มีคุณสมบัติและไม่มีลักษณะต้องห้ามตามที่คณะกรรมการนโยบายการจัดซื้อจัดจ้างและการบริหารพัสดุภาครัฐกำหนดในราชกิจจานุเบกษา

๒.๗ เป็นนิติบุคคลผู้มีอาชีพรับจ้างงานที่ประกวดราคาอิเล็กทรอนิกส์ดังกล่าว

๒.๘ ไม่เป็นผู้มีผลประโยชน์ร่วมกันกับผู้ยื่นข้อเสนอรายอื่นที่เข้ายื่นข้อเสนอให้แก่ เทศบาลเมืองปากช่อง ณ วันประกาศประกวดราคาอิเล็กทรอนิกส์ หรือไม่เป็นผู้กระทำการอันเป็นการขัดขวางการแข่งขันอย่างเป็นธรรม ในการประกวดราคาอิเล็กทรอนิกส์ครั้งนี้

๒.๙ ไม่เป็นผู้ได้รับเอกสิทธิ์หรือความคุ้มกัน ซึ่งอาจปฏิเสธไม่ยอมขึ้นศาลไทย เว้นแต่รัฐบาลของผู้ยื่นข้อเสนอได้มีคำสั่งให้สละเอกสิทธิ์และความคุ้มกันเช่นนั้น

๒.๑๐ ผู้ยื่นข้อเสนอต้องมีผลงานก่อสร้างประเภทเดียวกันกับงานที่ประกวดราคาจ้างก่อสร้างในวงเงินไม่น้อยกว่า ๒,๐๐๐,๐๐๐.๐๐ บาท (สองล้านบาทถ้วน) และเป็นผลงานที่เป็นคู่สัญญาโดยตรงกับหน่วยงานของรัฐ หรือหน่วยงานเอกชนที่เทศบาลเมืองปากช่องเชื่อถือ

ผู้ยื่นข้อเสนอที่เสนอราคาในรูปแบบของ "กิจการร่วมค้า" ต้องมีคุณสมบัติ ดังนี้

(๑) กรณีที่กิจการร่วมค้าได้จดทะเบียนเป็นนิติบุคคลใหม่ กิจการร่วมค้าจะต้องมีคุณสมบัติครบถ้วนตามเงื่อนไขที่กำหนดไว้ในเอกสารประกวดราคา และการเสนอราคาให้เสนอราคาในนาม "กิจการร่วมค้า" ส่วนคุณสมบัติด้านผลงานก่อสร้าง กิจการร่วมค้าดังกล่าวสามารถนำผลงานก่อสร้างของผู้เข้าร่วมค้ามาใช้แสดงเป็นผลงานก่อสร้างของกิจการร่วมค้าที่เข้าประกวดราคาได้

(๒) กรณีที่กิจการร่วมค้าไม่ได้จดทะเบียนเป็นนิติบุคคลใหม่ นิติบุคคลแต่ละนิติบุคคลที่เข้าร่วมค้าทุกรายจะต้องมีคุณสมบัติครบถ้วนตามเงื่อนไขที่กำหนดไว้ในเอกสารประกวดราคา เว้นแต่ ในกรณีที่กิจการร่วมค้าได้มีข้อตกลงระหว่างผู้เข้าร่วมค้าเป็นลายลักษณ์อักษรกำหนดให้ผู้เข้าร่วมค้ารายใดรายหนึ่งเป็นผู้รับผิดชอบหลักในการเข้าเสนอราคากับหน่วยงานของรัฐ และแสดงหลักฐานดังกล่าวมาพร้อมการยื่นข้อเสนอประกวดราคาทางระบบจัดซื้อจัดจ้างภาครัฐด้วยอิเล็กทรอนิกส์ กิจการร่วมค่านั้นสามารถใช้ผลงานก่อสร้างของผู้เข้าร่วมค้าหลักรายเดียวเป็นผลงานก่อสร้างของกิจการร่วมค้าที่ยื่นเสนอราคาได้

ทั้งนี้ "กิจการร่วมค้าที่จดทะเบียนเป็นนิติบุคคลใหม่" หมายความว่า กิจการร่วมค้าที่จดทะเบียนเป็นนิติบุคคลต่อกรมพัฒนาธุรกิจการค้า กระทรวงพาณิชย์

๒.๑๑ ผู้ยื่นข้อเสนอต้องลงทะเบียนในระบบจัดซื้อจัดจ้างภาครัฐด้วยอิเล็กทรอนิกส์ (Electronic Government Procurement : e - GP) ของกรมบัญชีกลาง

๒.๑๒ ผู้ยื่นข้อเสนอซึ่งได้รับคัดเลือกเป็นคู่สัญญาต้องลงทะเบียนในระบบจัดซื้อจัดจ้างภาครัฐด้วยอิเล็กทรอนิกส์ (Electronic Government Procurement : e - GP) ของกรมบัญชีกลาง ตามที่คณะกรรมการ ป.ป.ช. กำหนด

๒.๑๓ ผู้ยื่นข้อเสนอต้องไม่อยู่ในฐานะเป็นผู้ไม่แสดงบัญชีรายรับรายจ่ายหรือแสดงบัญชีรายรับรายจ่ายไม่ถูกต้องครบถ้วนในสาระสำคัญ ตามที่คณะกรรมการ ป.ป.ช. กำหนด

ผู้ยื่นข้อเสนอซึ่งได้รับคัดเลือกเป็นคู่สัญญาต้องรับและจ่ายเงินผ่านบัญชีธนาคาร เว้นแต่การ

จ่ายเงินแต่ละครั้งซึ่งมีมูลค่าไม่เกินสามหมื่นบาทคู่สัญญาอาจจ่ายเป็นเงินสดก็ได้ ตามที่คณะกรรมการ ป.ป.ช. กำหนด

๓. หลักฐานการยื่นข้อเสนอ

ผู้ยื่นข้อเสนอจะต้องเสนอเอกสารหลักฐานยื่นมาพร้อมกับการเสนอราคาทางระบบจัดซื้อจัดจ้างภาครัฐด้วยอิเล็กทรอนิกส์ โดยแยกเป็น ๒ ส่วน คือ

๓.๑ ส่วนที่ ๑ อย่างน้อยต้องมีเอกสารดังต่อไปนี้

(๑) ในกรณีผู้ยื่นข้อเสนอเป็นนิติบุคคล

(ก) ห้างหุ้นส่วนสามัญหรือห้างหุ้นส่วนจำกัด ให้ยื่นสำเนาหนังสือรับรองการจดทะเบียนนิติบุคคล บัญชีรายชื่อหุ้นส่วนผู้จัดการ ผู้มีอำนาจควบคุม (ถ้ามี) พร้อมทั้งรับรองสำเนาถูกต้อง

(ข) บริษัทจำกัดหรือบริษัทมหาชนจำกัด ให้ยื่นสำเนาหนังสือรับรองการจดทะเบียนนิติบุคคล หนังสือบริคณห์สนธิ บัญชีรายชื่อกรรมการผู้จัดการ ผู้มีอำนาจควบคุม (ถ้ามี) และบัญชีผู้ถือหุ้นรายใหญ่ (ถ้ามี) พร้อมทั้งรับรองสำเนาถูกต้อง

(๒) ในกรณีผู้ยื่นข้อเสนอเป็นบุคคลธรรมดาหรือคณะบุคคลที่มีใช้นิติบุคคล ให้ยื่นสำเนาบัตรประจำตัวประชาชนของผู้ยื่น ข้อเสนอข้อตกลงที่แสดงถึงการเข้าเป็นหุ้นส่วน (ถ้ามี) สำเนาบัตรประจำตัวประชาชนของผู้เป็นหุ้นส่วน หรือสำเนาหนังสือเดินทางของผู้เป็นหุ้นส่วนที่ได้ถือสัญชาติไทย พร้อมทั้งรับรองสำเนาถูกต้อง

(๓) ในกรณีผู้ยื่นข้อเสนอเป็นผู้ยื่นข้อเสนอร่วมกันในฐานะเป็นผู้ร่วมค้า ให้ยื่นสำเนาสัญญาของการเข้าร่วมค้า และเอกสารตามที่ระบุไว้ใน (๑) หรือ (๒) ของผู้ร่วมค้า แล้วแต่กรณี

(๔) เอกสารเพิ่มเติมอื่นๆ

(๔.๑) สำเนาหนังสือรับรองการจดทะเบียนนิติบุคคล (ถ้ามี)

(๔.๒) สำเนาหนังสือบริคณห์สนธิ (ถ้ามี)

(๔.๓) สำเนาใบภาษีมูลค่าเพิ่ม (ถ้ามี)

(๔.๔) สำเนาบัตรประชาชน (ถ้ามี)

(๔.๕) สำเนาทะเบียนบ้าน (ถ้ามี)

(๔.๖) สำเนาใบพิมพ์ใบชำระเงิน (ถ้ามี)

(๔.๗) หนังสือมอบอำนาจ (ถ้ามี)

(๔.๘) สำเนาการลงทะเบียนผู้ค้าภาครัฐ (ถ้ามี)

(๕) บัญชีเอกสารส่วนที่ ๑ ทั้งหมดที่ได้ยื่นพร้อมกับการเสนอราคาทางระบบจัดซื้อจัดจ้างภาครัฐด้วยอิเล็กทรอนิกส์ ตามแบบในข้อ ๑.๗ (๑) โดยไม่ต้องแนบในรูปแบบ PDF File (Portable Document Format)

ทั้งนี้ เมื่อผู้ยื่นข้อเสนอดำเนินการแนบไฟล์เอกสารตามบัญชีเอกสารส่วนที่ ๑ ครบถ้วน ถูกต้องแล้ว ระบบจัดซื้อจัดจ้างภาครัฐด้วยอิเล็กทรอนิกส์จะสร้างบัญชีเอกสารส่วนที่ ๑ ตามแบบในข้อ ๑.๗ (๑) ให้อัตโนมัติโดยผู้ยื่นข้อเสนอไม่ต้องแนบบัญชีเอกสารส่วนที่ ๑ ดังกล่าวในรูปแบบ PDF File (Portable Document Format)

๓.๒ ส่วนที่ ๒ อย่างน้อยต้องมีเอกสารดังต่อไปนี้

(๑) ในกรณีที่ผู้ยื่นข้อเสนอมอบอำนาจให้บุคคลอื่นกระทำการแทนให้แนบหนังสือมอบอำนาจซึ่งติดอากรแสตมป์ตามกฎหมาย โดยมีหลักฐานแสดงตัวตนของผู้มอบอำนาจและผู้รับมอบอำนาจ ทั้งนี้หากผู้รับมอบอำนาจเป็นบุคคลธรรมดาต้องเป็นผู้ที่บรรลุนิติภาวะตามกฎหมายแล้วเท่านั้น

- (๒) หลักประกันการเสนอราคา ตามข้อ ๕
- (๓) สำเนาหนังสือรับรองผลงานก่อสร้างพร้อมทั้งรับรองสำเนาถูกต้อง
- (๔) บัญชีรายการก่อสร้าง หรือใบแจ้งปริมาณงานและราคา ซึ่งจะต้องแสดงรายการ

วัสดุอุปกรณ์ ค่าแรงงาน ภาษีประเภทต่างๆ รวมทั้งกำไรไว้ด้วย

(๕) บัญชีเอกสารส่วนที่ ๒ ทั้งหมดที่ได้ยื่นพร้อมกับการเสนอราคาทางระบบจัดซื้อจัดจ้างภาครัฐด้วยอิเล็กทรอนิกส์ตามแบบในข้อ ๑.๗ (๒) โดยไม่ต้องแนบในรูปแบบ PDF File (Portable Document Format)

ทั้งนี้ เมื่อผู้ยื่นข้อเสนอดำเนินการแนบไฟล์เอกสารตามบัญชีเอกสารส่วนที่ ๒ ครบถ้วนถูกต้องแล้ว ระบบจัดซื้อจัดจ้างภาครัฐด้วยอิเล็กทรอนิกส์จะสร้างบัญชีเอกสารส่วนที่ ๒ ตามแบบในข้อ ๑.๗ (๒) ให้โดยผู้ยื่นข้อเสนอไม่ต้องแนบบัญชีเอกสารส่วนที่ ๒ ดังกล่าวในรูปแบบ PDF File (Portable Document Format)

๔. การเสนอราคา

๔.๑ ผู้ยื่นข้อเสนอต้องยื่นข้อเสนอ และเสนอราคาทางระบบจัดซื้อจัดจ้างภาครัฐด้วยอิเล็กทรอนิกส์ตามที่กำหนดไว้ในเอกสารประกวดราคาอิเล็กทรอนิกส์ โดยไม่มีเงื่อนไขใดๆ ทั้งสิ้น และจะต้องกรอกข้อความให้ถูกต้องครบถ้วน พร้อมทั้งหลักฐานแสดงตัวตนและทำการยืนยันตัวตนของผู้ยื่นข้อเสนอโดยไม่ต้องแนบบใบเสนอราคาในรูปแบบ PDF File (Portable Document Format)

๔.๒ ผู้ยื่นข้อเสนอจะต้องกรอกรายละเอียดการเสนอราคาในใบเสนอราคาตามข้อ ๑.๒ พร้อมทั้งจัดทำใบแจ้งปริมาณงานและราคา ใบบัญชีรายการก่อสร้างให้ครบถ้วน

ในการเสนอราคาให้เสนอราคาเป็นเงินบาทและเสนอราคาได้เพียงครั้งเดียวและราคาเดียว โดยเสนอราคารวม หรือราคาต่อหน่วย หรือราคาต่อรายการ ตามเงื่อนไขที่ระบุไว้ท้ายใบเสนอราคาให้ถูกต้อง ทั้งนี้ ราคารวมที่เสนอจะต้องตรงกันทั้งตัวเลขและตัวหนังสือ ถ้าตัวเลขและตัวหนังสือไม่ตรงกัน ให้ถือตัวหนังสือเป็นสำคัญ โดยคิดราคารวมทั้งสิ้นซึ่งรวมค่าภาษีมูลค่าเพิ่ม ภาษีอากรอื่น และค่าใช้จ่ายที่ปวงไว้แล้ว

ราคาที่เสนอจะต้องเสนอกำหนดคืนราคาไม่น้อยกว่า ๖๐ วัน ตั้งแต่วันเสนอราคาโดยภายในกำหนดคืนราคา ผู้ยื่นข้อเสนอต้องรับผิดชอบราคาที่ตนได้เสนอไว้และจะถอนการเสนอราคามีได้

๔.๓ ผู้ยื่นข้อเสนอจะต้องเสนอกำหนดเวลาดำเนินการก่อสร้างแล้วเสร็จไม่เกิน ๙๐ วัน นับถัดจากวันลงนามในสัญญาจ้างหรือจากวันที่ได้รับหนังสือแจ้งจาก เทศบาลเมืองปากช่อง ให้เริ่มทำงาน

๔.๔ ก่อนเสนอราคา ผู้ยื่นข้อเสนอควรตรวจสอบร่างสัญญา แบบรูป และรายการละเอียด ฯลฯ ให้ถี่ถ้วนและเข้าใจเอกสารประกวดราคาจ้างอิเล็กทรอนิกส์ทั้งหมดเสียก่อนที่จะตกลงยื่นข้อเสนอตามเงื่อนไขในเอกสารประกวดราคาจ้างอิเล็กทรอนิกส์

๔.๕ ผู้ยื่นข้อเสนอจะต้องยื่นข้อเสนอและเสนอราคาทางระบบจัดซื้อจัดจ้างภาครัฐด้วยอิเล็กทรอนิกส์ในวันที่ ระหว่างเวลา น. ถึง น. และเวลาในการเสนอราคาให้ถือตามเวลาของระบบจัดซื้อจัดจ้างภาครัฐด้วยอิเล็กทรอนิกส์เป็นเกณฑ์

เมื่อพ้นกำหนดเวลายื่นข้อเสนอและเสนอราคาแล้ว จะไม่รับเอกสารการยื่นข้อเสนอและเสนอราคาใดๆ โดยเด็ดขาด

๔.๖ ผู้ยื่นข้อเสนอต้องจัดทำเอกสารสำหรับการเสนอราคาในรูปแบบไฟล์เอกสารประเภท PDF File (Portable Document Format) โดยผู้ยื่นข้อเสนอต้องเป็นผู้รับผิดชอบตรวจสอบความครบถ้วน

ถูกต้อง และชัดเจนของเอกสาร PDF File ก่อนที่จะยืนยันการเสนอราคา แล้วจึงส่งข้อมูล (Upload) เพื่อเป็นการเสนอราคาให้แก่เทศบาลเมืองปากซอ่ง ผ่านทางระบบจัดซื้อจัดจ้างภาครัฐด้วยอิเล็กทรอนิกส์

๔.๗ คณะกรรมการพิจารณาผลการประกวดราคาอิเล็กทรอนิกส์จะดำเนินการตรวจสอบคุณสมบัติของผู้ยื่นข้อเสนอแต่ละรายว่า เป็นผู้ยื่นข้อเสนอที่มีผลประโยชน์ร่วมกันกับผู้ยื่นข้อเสนอรายอื่นตามข้อ ๑.๖ (๑) หรือไม่ หากปรากฏว่าผู้ยื่นข้อเสนอรายใดเป็นผู้ยื่นข้อเสนอที่มีผลประโยชน์ร่วมกันกับผู้ยื่นข้อเสนอรายอื่น คณะกรรมการฯ จะตัดรายชื่อผู้ยื่นข้อเสนอราคาที่มีผลประโยชน์ร่วมกันนั้นออกจากการเป็นผู้ยื่นข้อเสนอ

หากปรากฏต่อคณะกรรมการพิจารณาผลการประกวดราคาอิเล็กทรอนิกส์ว่า ก่อนหรือในขณะที่มีการพิจารณาข้อเสนอ มีผู้ยื่นข้อเสนอรายใดกระทำการอันเป็นการขัดขวางการแข่งขันอย่างเป็นธรรมตามข้อ ๑.๖ (๒) และคณะกรรมการฯ เชื่อว่ามีการกระทำอันเป็นการขัดขวางการแข่งขันอย่างเป็นธรรม คณะกรรมการฯ จะตัดรายชื่อผู้ยื่นข้อเสนอรายนั้นออกจากการเป็นผู้ยื่นข้อเสนอ และเทศบาลเมืองปากซอ่ง จะพิจารณาลงโทษผู้ยื่นข้อเสนอดังกล่าวเป็นผู้ที่จ้าง เว้นแต่ เทศบาลเมืองปากซอ่ง จะพิจารณาเห็นว่าผู้ยื่นข้อเสนอรายนั้น มิใช่เป็นผู้ริเริ่มให้มีการกระทำดังกล่าวและได้ให้ความร่วมมือเป็นประโยชน์ต่อการพิจารณาของเทศบาลเมืองปากซอ่ง

๔.๘ ผู้ยื่นข้อเสนอจะต้องปฏิบัติ ดังนี้

- (๑) ปฏิบัติตามเงื่อนไขที่ระบุไว้ในเอกสารประกวดราคาอิเล็กทรอนิกส์
- (๒) ราคาที่เสนอจะต้องเป็นราคาที่รวมภาษีมูลค่าเพิ่ม และภาษีอื่นๆ (ถ้ามี) รวมค่าใช้จ่าย

จ่ายทั้งปวงไว้ด้วยแล้ว

- (๓) ผู้ยื่นข้อเสนอจะต้องลงทะเบียนเพื่อเข้าสู่กระบวนการเสนอราคา ตามวัน เวลา ที่

กำหนด

- (๔) ผู้ยื่นข้อเสนอจะถอนการเสนอราคาที่เสนอแล้วไม่ได้

- (๕) ผู้ยื่นข้อเสนอต้องศึกษาและทำความเข้าใจในระบบและวิธีการเสนอราคาด้วยวิธี

ประกวดราคาอิเล็กทรอนิกส์ ของกรมบัญชีกลางที่แสดงไว้ในเว็บไซต์ www.gprocurement.go.th

๕. หลักประกันการเสนอราคา

ผู้ยื่นข้อเสนอต้องวางหลักประกันการเสนอราคาพร้อมกับการเสนอราคาทางระบบการจัดซื้อจัดจ้างภาครัฐด้วยอิเล็กทรอนิกส์ โดยใช้หลักประกันอย่างหนึ่งอย่างใดดังต่อไปนี้ จำนวน ๒๙๔,๐๐๐.๐๐ บาท (สองแสนเก้าหมื่นสี่พันบาทถ้วน)

๕.๑ เช็คหรือตราพดด้งที่ธนาคารเซ็นสั่งจ่าย ซึ่งเป็นเช็คหรือตราพดด้งที่ลงวันที่ใช้เช็คหรือตราพดด้งนั้นชำระต่อเจ้าหน้าที่ในวันที่ยื่นข้อเสนอ หรือก่อนวันนั้นไม่เกิน ๓ วันทำการ

๕.๒ หนังสือค้ำประกันอิเล็กทรอนิกส์ของธนาคารภายในประเทศตามแบบที่คณะกรรมการนโยบายกำหนด

๕.๓ พันธบัตรรัฐบาลไทย

๕.๔ หนังสือค้ำประกันของบริษัทเงินทุนหรือบริษัทเงินทุนหลักทรัพย์ที่ได้รับอนุญาตให้

ประกอบกิจการเงินทุนเพื่อการพาณิชย์และประกอบธุรกิจค้ำประกันตามประกาศของธนาคารแห่งประเทศไทย ตามรายชื่อบริษัทเงินทุนที่ธนาคารแห่งประเทศไทยแจ้งเวียนให้ทราบ โดยอนุโลมให้ใช้ตามตัวอย่างหนังสือค้ำประกันของธนาคารที่คณะกรรมการนโยบายกำหนด

กรณีที่มีผู้ยื่นข้อเสนอ นำเช็คหรือตราพดด้งที่ธนาคารสั่งจ่ายหรือพันธบัตรรัฐบาลไทยหรือหนังสือค้ำประกันของบริษัทเงินทุนหรือบริษัทเงินทุนหลักทรัพย์ มาวางเป็นหลักประกันการเสนอราคาจะต้องส่งต้นฉบับเอกสาร

ดังกล่าวมาให้เทศบาลเมืองปากช่องตรวจสอบความถูกต้องในวันที่..... ระหว่าง

เวลา น. ถึง น.

กรณีที่ผู้ยื่นข้อเสนอที่ยื่นข้อเสนอในรูปแบบของ "กิจการร่วมค้า" ประสงค์จะใช้หนังสือคำประกันอิเล็กทรอนิกส์ของธนาคารในประเทศเป็นหลักประกันการเสนอราคา ให้ระบุชื่อผู้ยื่นข้อเสนอในหนังสือคำประกันอิเล็กทรอนิกส์ฯ ดังนี้

(๑) กรณีที่กิจการร่วมค้าได้จดทะเบียนเป็นนิติบุคคลใหม่ ให้ระบุชื่อกิจกรรมร่วมค้าดังกล่าว เป็นผู้ยื่นข้อเสนอ

(๒) กรณีที่กิจการร่วมค้าไม่ได้จดทะเบียนเป็นนิติบุคคลใหม่ ให้ระบุชื่อผู้เข้าร่วมค้ารายที่สัญญาร่วมค้ากำหนดให้เป็นผู้ยื่นข้อเสนอกับหน่วยงานของรัฐเป็นผู้ยื่นข้อเสนอ

ทั้งนี้ "กิจการร่วมค้าที่จดทะเบียนเป็นนิติบุคคลใหม่" หมายความว่า กิจการร่วมค้าที่จดทะเบียนเป็นนิติบุคคลต่อกรมพัฒนาธุรกิจการค้า กระทรวงพาณิชย์

หลักประกันการเสนอราคาตามข้อนี้ เทศบาลเมืองปากช่องจะคืนให้ผู้ยื่นข้อเสนอหรือผู้ค้าประกันภายใน ๑๕ วัน นับถัดจากวันที่เทศบาลเมืองปากช่องได้พิจารณาเห็นชอบรายงานผลคัดเลือกผู้ชนะการประกวดราคาเรียบร้อยแล้ว เว้นแต่ผู้ยื่นข้อเสนอรายที่คัดเลือกไว้ซึ่งเสนอราคาต่ำสุดหรือได้คะแนนรวมสูงสุดไม่เกิน ๓ ราย ให้คืนได้ต่อเมื่อได้ทำสัญญาหรือข้อตกลง หรือผู้ยื่นข้อเสนอได้พ้นจากข้อผูกพันแล้ว

การคืนหลักประกันการเสนอราคา ไม่ว่าในกรณีใด ๆ จะคืนให้โดยไม่มีดอกเบี้ย

๖. หลักเกณฑ์และสิทธิในการพิจารณา

๖.๑ การพิจารณาผลการยื่นข้อเสนอประกวดราคาอิเล็กทรอนิกส์ครั้งนี้ เทศบาลเมืองปากช่องจะพิจารณาตัดสินโดยใช้หลักเกณฑ์ ราคา

๖.๒ การพิจารณาผู้ชนะการยื่นข้อเสนอ

กรณีใช้หลักเกณฑ์ราคาในการพิจารณาผู้ชนะการยื่นข้อเสนอ เทศบาลเมืองปากช่อง จะพิจารณาจาก ราคารวม

๖.๓ หากผู้ยื่นข้อเสนอรายใดมีคุณสมบัติไม่ถูกต้องตามข้อ ๒ หรือยื่นหลักฐานการยื่นข้อเสนอไม่ถูกต้อง หรือไม่ครบถ้วนตามข้อ ๓ หรือยื่นข้อเสนอไม่ถูกต้องตามข้อ ๔ แล้ว คณะกรรมการพิจารณาผล การประกวดราคาอิเล็กทรอนิกส์จะไม่รับพิจารณาข้อเสนอของผู้ยื่นข้อเสนอรายนั้น เว้นแต่ผู้ยื่นข้อเสนอรายใดเสนอเอกสารทางเทคนิคหรือรายละเอียดคุณลักษณะเฉพาะของพัสดุที่จะจ้างไม่ครบถ้วน หรือเสนอรายละเอียดแตกต่างไปจากเงื่อนไขที่เทศบาลเมืองปากช่องกำหนดไว้ในประกาศและเอกสารประกวดราคาอิเล็กทรอนิกส์ ในส่วนที่มีใช้สาระสำคัญและความแตกต่างนั้น ไม่มีผลทำให้เกิดการได้เปรียบเสียเปรียบต่อผู้ยื่นข้อเสนอรายอื่น หรือเป็นการผิดพลาดเล็กน้อย คณะกรรมการฯ อาจพิจารณาผ่อนปรนการตัดสินสิทธิผู้ยื่นข้อเสนอรายนั้น

๖.๔ เทศบาลเมืองปากช่องสงวนสิทธิไม่พิจารณาข้อเสนอของผู้ยื่นข้อเสนอโดยไม่มีการผ่อนผัน ในกรณีดังต่อไปนี้

(๑) ไม่ปรากฏชื่อผู้ยื่นข้อเสนอรายนั้นในบัญชีรายชื่อผู้รับเอกสารประกวดราคาอิเล็กทรอนิกส์ทางระบบจัดซื้อจัดจ้างด้วยอิเล็กทรอนิกส์ หรือบัญชีรายชื่อผู้ซื้อเอกสารประกวดราคาอิเล็กทรอนิกส์ทางระบบจัดซื้อจัดจ้างด้วยอิเล็กทรอนิกส์ ของเทศบาลเมืองปากช่อง

(๒) ไม่กรอกชื่อผู้ยื่นข้อเสนอในการเสนอราคาทางระบบจัดซื้อจัดจ้างด้วยอิเล็กทรอนิกส์

(๓) เสนอรายละเอียดแตกต่างไปจากเงื่อนไขที่กำหนดในเอกสารประกวดราคา

อิเล็กทรอนิกส์ที่เป็นสาระสำคัญ หรือมีผลทำให้เกิดความได้เปรียบเสียเปรียบแก่ผู้ยื่นข้อเสนอรายอื่น

๖.๕ ในการตัดสินใจประกวดราคาอิเล็กทรอนิกส์หรือในการทำสัญญา คณะกรรมการพิจารณาผลการประกวดราคาอิเล็กทรอนิกส์หรือเทศบาลเมืองปากช่อง มีสิทธิให้ผู้ยื่นข้อเสนอชี้แจงข้อเท็จจริงเพิ่มเติมได้ เทศบาลเมืองปากช่องมีสิทธิที่จะไม่รับข้อเสนอ ไม่รับราคา หรือไม่ทำสัญญา หากข้อเท็จจริงดังกล่าวไม่เหมาะสมหรือไม่ถูกต้อง

๖.๖ เทศบาลเมืองปากช่องทรงไว้ซึ่งสิทธิที่จะไม่รับราคาต่ำสุด หรือราคาหนึ่งราคาใด หรือราคาที่เสนอทั้งหมดก็ได้ และอาจพิจารณาเลือกจ้างในจำนวน หรือขนาด หรือเฉพาะรายการหนึ่งรายการใด หรืออาจยกเลิก การประกวดราคาอิเล็กทรอนิกส์โดยไม่พิจารณาจัดจ้างเลยก็ได้ สุดแต่จะพิจารณา ทั้งนี้ เพื่อประโยชน์ของทางราชการเป็นสำคัญ และให้ถือว่าการตัดสินใจของเทศบาลเมืองปากช่องเป็นเด็ดขาดผู้ยื่นข้อเสนอจะเรียกร้องค่าใช้ จ่าย หรือค่าเสียหายใดๆ มิได้ รวมทั้ง เทศบาลเมืองปากช่องจะพิจารณายกเลิกการประกวดราคาอิเล็กทรอนิกส์และ ลงโทษผู้ยื่นข้อเสนอเป็นผู้ที่ทำงาน ไม่ว่าจะเป็นผู้ยื่นข้อเสนอที่ได้รับการคัดเลือกหรือไม่ก็ตาม หากมีเหตุที่เชื่อถือได้ว่า ผู้ยื่นข้อเสนอกระทำการโดยไม่สุจริต เช่น การเสนอเอกสารอื่นเป็นเท็จ หรือใช้ข้อมูลคลลธรรมดา หรือนิตินิตบุคคลอื่นมา เสนอราคาแทน เป็นต้น

ในกรณีที่ผู้ยื่นข้อเสนอรายที่เสนอราคาต่ำสุด เสนอราคาต่ำจนคาดหมายได้ว่าไม่อาจดำเนินงานตามเอกสารประกวดราคาอิเล็กทรอนิกส์ได้ คณะกรรมการพิจารณาผลการประกวดราคาอิเล็กทรอนิกส์หรือ เทศบาลเมืองปากช่อง จะให้ผู้ยื่นข้อเสนอชี้แจงและแสดงหลักฐานที่ทำให้เชื่อได้ว่าผู้ยื่นข้อเสนอสามารถดำเนินงานตามเอกสารประกวดราคาอิเล็กทรอนิกส์ให้เสร็จสมบูรณ์ หากคำชี้แจงไม่เป็นที่รับฟังได้ เทศบาลเมืองปากช่อง มีสิทธิที่จะไม่รับข้อเสนอหรือไม่รับราคาของผู้ยื่นข้อเสนอรายนั้น ทั้งนี้ผู้ยื่นข้อเสนอดังกล่าวไม่มีสิทธิเรียกร้องค่าใช้จ่ายหรือค่าเสียหายใดๆ จากเทศบาลเมืองปากช่อง

๖.๗ ก่อนลงนามในสัญญา เทศบาลเมืองปากช่อง อาจประกาศยกเลิกการประกวดราคา อิเล็กทรอนิกส์ หากปรากฏว่ามีการกระทำที่เข้าลักษณะผู้ยื่นข้อเสนอที่ชนะการประกวดราคาหรือที่ได้รับการคัดเลือก มีผลประโยชน์ร่วมกัน หรือมีส่วนได้เสียกับผู้ยื่นข้อเสนอรายอื่น หรือขัดขวางการแข่งขันอย่างเป็นธรรม หรือสมยอม กันกับผู้ยื่นข้อเสนอรายอื่น หรือเจ้าหน้าที่ในการเสนอราคา หรือสื่อว่ากระทำการทุจริตอื่นใดในการเสนอราคา

๗. การทำสัญญาจ้างก่อสร้าง

ผู้ชนะการประกวดราคาอิเล็กทรอนิกส์จะต้องทำสัญญาจ้างตามแบบสัญญา ดังระบุในข้อ ๑.๓ หรือทำข้อตกลงเป็นหนังสือกับเทศบาลเมืองปากช่อง ภายใน ๗ วัน นับถัดจากวันที่ได้รับแจ้ง และจะต้องวางหลักประกันสัญญาเป็นจำนวนเงินเท่ากับร้อยละ ๕ ของราคาค่าจ้างที่ประกวดราคาอิเล็กทรอนิกส์ ให้เทศบาลเมืองปากช่องยึดถือไว้ในขณะทำสัญญาโดยใช้หลักประกันอย่างหนึ่งอย่างใด ดังต่อไปนี้

๗.๑ เงินสด

๗.๒ เช็คหรือตราพท์ที่ธนาคารเซ็นสั่งจ่าย ซึ่งเป็นเช็คหรือตราพท์ลงวันที่ที่ใช้เช็คหรือตราพท์ นั้น ชำระต่อเจ้าหน้าที่ในวันทำสัญญา หรือก่อนวันนั้นไม่เกิน ๓ วันทำการ

๗.๓ หนังสือค้ำประกันของธนาคารภายในประเทศ ตามตัวอย่างที่คณะกรรมการนโยบาย กำหนด ดังระบุในข้อ ๑.๔ (๒) หรือจะเป็นหนังสือค้ำประกันอิเล็กทรอนิกส์ตามวิธีการที่กรมบัญชีกลางกำหนด

๗.๔ หนังสือค้ำประกันของบริษัทเงินทุน หรือบริษัทเงินทุนหลักทรัพย์ที่ได้รับอนุญาตให้ ประกอบกิจการเงินทุนเพื่อการพาณิชย์และประกอบธุรกิจค้ำประกันตามประกาศของธนาคารแห่งประเทศไทย ตาม

รายชื่อบริษัทเงินทุนที่ธนาคารแห่งประเทศไทยแจ้งเวียนให้ทราบ โดยอนุโลมให้ใช้ตามตัวอย่างหนังสือคำประกันของธนาคารที่คณะกรรมการนโยบายกำหนด ดังระบุในข้อ ๑.๔ (๒)

๗.๕ พันธบัตรรัฐบาลไทย

หลักประกันนี้จะคืนให้ โดยไม่มีดอกเบี้ยภายใน ๑๕ วันนับถัดจากวันที่ผู้ชนะการประกวดราคาอิเล็กทรอนิกส์ (ผู้รับจ้าง) พ้นจากข้อผูกพันตามสัญญาจ้างแล้ว

๘. ค่าจ้างและการจ่ายเงิน

เทศบาลเมืองปากช่องจะจ่ายค่าจ้างซึ่งได้รวมภาษีมูลค่าเพิ่ม ตลอดจนภาษีอื่น ๆ และค่าใช้จ่ายที่พึงแล้ว โดยถือราคาเหมารวมเป็นเกณฑ์ และกำหนดการจ่ายเงินเป็น จำนวน ๑ งวด ดังนี้

เป็นจำนวนเงินในอัตราร้อยละ ๑๐๐ ของค่าจ้าง เมื่อผู้รับจ้างได้ปฏิบัติงานทั้งหมดให้แล้วเสร็จเรียบร้อยตามสัญญา รวมทั้งทำสถานที่ก่อสร้างให้สะอาดเรียบร้อย

๙. อัตราค่าปรับ

ค่าปรับตามสัญญาจ้างแนบท้ายเอกสารประกวดราคาอิเล็กทรอนิกส์นี้ หรือข้อตกลงจ้างเป็นหนังสือจะกำหนด ดังนี้

๙.๑ กรณีที่ผู้รับจ้างนำงานที่รับจ้างไปจ้างช่วงให้ผู้อื่นทำอีกทอดหนึ่งโดยไม่ได้รับอนุญาตจากเทศบาลเมืองปากช่อง จะกำหนดค่าปรับสำหรับการฝ่าฝืนดังกล่าวเป็นจำนวนร้อยละ ๑๐๐.๐๐ ของวงเงินของงานจ้างช่วงนั้น

๙.๒ กรณีที่ผู้รับจ้างปฏิบัติผิดสัญญาจ้างก่อสร้าง นอกเหนือจากข้อ ๙.๑ จะกำหนดค่าปรับเป็นรายวันเป็นจำนวนเงินตายตัวในอัตราร้อยละ ๐.๒๕ ของราคางานจ้าง

๑๐. การรับประกันความชำรุดบกพร่อง

ผู้ชนะการประกวดราคาอิเล็กทรอนิกส์ซึ่งได้ทำสัญญาจ้าง ตามแบบ ดังระบุในข้อ ๑.๓ หรือข้อตกลงจ้างเป็นหนังสือแล้วแต่กรณี จะต้องรับประกันความชำรุดบกพร่องของงานจ้างที่เกิดขึ้นภายในระยะเวลา ไม่น้อยกว่า ๒ ปี นับถัดจากวันที่เทศบาลเมืองปากช่องได้รับมอบงาน โดยต้องบริหารจัดการซ่อมแซมแก้ไขให้ใช้งานได้ตั้งเดิมภายใน ๗ วัน นับถัดจากวันที่ได้รับแจ้งความชำรุดบกพร่อง

๑๑. ข้อสงวนสิทธิในการยื่นข้อเสนอและอื่น ๆ

๑๑.๑ เงินค่าจ้างสำหรับงานจ้างครั้งนี้ ได้มาจากเงินงบประมาณประจำปี พ.ศ. ๒๕๖๑ และเทศบาลเมืองปากช่องจะเรียกทำสัญญาเมื่อได้รับอนุมัติแก้ไขรายการงบประมาณเงินอุดหนุนเฉพาะกิจเท่านั้น

การลงนามในสัญญาจะกระทำได้ต่อเมื่อ เทศบาลเมืองปากช่องได้รับอนุมัติเงินค่าก่อสร้างจากเงินงบประมาณประจำปี พ.ศ. ๒๕๖๑ และเทศบาลเมืองปากช่องจะเรียกทำสัญญาเมื่อได้รับอนุมัติแก้ไขรายการงบประมาณเงินอุดหนุนเฉพาะกิจเท่านั้น

๑๑.๒ เมื่อเทศบาลเมืองปากช่องได้คัดเลือกผู้ยื่นข้อเสนอรายใดให้เป็นผู้รับจ้าง และได้ตกลงจ้าง ตามการประกวดราคาอิเล็กทรอนิกส์แล้ว ถ้าผู้รับจ้างจะต้องส่งหรือนำสิ่งของมาเพื่องานจ้างดังกล่าวเข้ามาจากต่างประเทศ และของนั้นต้องนำเข้ามาโดยทางเรือในเส้นทางที่มีเรือไทยเดินอยู่ และสามารถให้บริการรับขนได้ตามที่รัฐมนตรีว่าการกระทรวงคมนาคมประกาศกำหนด ผู้ยื่นข้อเสนอซึ่งเป็นผู้รับจ้างจะต้องปฏิบัติตามกฎหมายว่าด้วยการส่งเสริมการพาณิชย์ ดังนี้

(๑) แจ้งการส่งหรือนำสิ่งของดังกล่าวเข้ามาจากต่างประเทศต่อกรมเจ้าท่า ภายใน ๗ วัน นับตั้งแต่วันที่ผู้รับจ้างส่งหรือซื้อของจากต่างประเทศ วันแต่เป็นของที่รัฐมนตรีว่าการกระทรวงคมนาคมประกาศ

ยกเว้นให้บรรทุกโดยเรืออื่นได้

(๒) จัดการให้สิ่งของดังกล่าวบรรทุกโดยเรือไทย หรือเรือที่มีสิทธิเช่นเดียวกับเรือไทย จากต่างประเทศมายังประเทศไทย เว้นแต่จะได้รับอนุญาตจากกรมเจ้าท่า ให้บรรทุกสิ่งของนั้น โดยเรืออื่นที่มีไชเรือไทย ซึ่งจะต้องได้รับอนุญาตเช่นนั้นก่อนบรรทุกของลงเรืออื่น หรือเป็นของที่รัฐมนตรีว่าการกระทรวงคมนาคม ประกาศยกเว้นให้บรรทุกโดยเรืออื่น

(๓) ในกรณีที่ไม่ปฏิบัติตาม (๑) หรือ (๒) ผู้รับจ้างจะต้องรับผิดชอบตามกฎหมายว่าด้วยการส่งเสริมการพาณิชย์

๑๑.๓ ผู้ยื่นข้อเสนอซึ่งเทศบาลเมืองปากช่องได้คัดเลือกแล้ว ไม่ไปทำสัญญาหรือข้อตกลงจ้าง เป็นหนังสือภายในเวลาที่กำหนดดังระบุไว้ในข้อ ๗ เทศบาลเมืองปากช่องจะรับหลักประกันการยื่นข้อเสนอ หรือเรียกร้องจากผู้ออกหนังสือค้ำประกัน การยื่นข้อเสนอทันที และอาจพิจารณาเรียกร้องให้ชดใช้ความเสียหายอื่น (ถ้ามี) รวมทั้งจะพิจารณาให้เป็นผู้ที่จ้าง ตามระเบียบกระทรวงการคลังว่าด้วยการจัดซื้อจัดจ้างและการบริหารพัสดุภาครัฐ

๑๑.๔ เทศบาลเมืองปากช่อง สงวนสิทธิ์ที่จะแก้ไขเพิ่มเติมเงื่อนไข หรือข้อกำหนดในแบบสัญญา หรือข้อตกลงจ้างเป็นหนังสือให้เป็นไปตามความเห็นของสำนักงานอัยการสูงสุด (ถ้ามี)

๑๑.๕ ในกรณีที่เอกสารแนบท้ายเอกสารประกวดราคาอิเล็กทรอนิกส์ มีความขัดหรือแย้งกัน ผู้ยื่นข้อเสนอจะต้องปฏิบัติตามคำวินิจฉัยของเทศบาลเมืองปากช่อง คำวินิจฉัยดังกล่าวให้ถือเป็นที่สุด และผู้ยื่นข้อเสนอไม่มีสิทธิเรียกร้องค่าใช้จ่ายใดๆ เพิ่มเติม

๑๑.๖ เทศบาลเมืองปากช่อง อาจประกาศยกเลิกการจัดจ้างในกรณีต่อไปนี้ได้ โดยที่ผู้ยื่นข้อเสนอจะเรียกร้องค่าเสียหายใดๆ จากเทศบาลเมืองปากช่องไม่ได้

(๑) เทศบาลเมืองปากช่องไม่ได้รับการจัดสรรเงินที่จะใช้ในการจัดจ้างหรือได้รับจัดสรร แต่ไม่เพียงพอที่จะทำการจัดจ้างครั้งนี้ต่อไป

(๒) มีการกระทำที่เข้าลักษณะผู้ยื่นข้อเสนอที่ชนะการจัดจ้างหรือที่ได้รับการคัดเลือกมีผลประโยชน์ร่วมกัน หรือมีส่วนได้เสียกับผู้ยื่นข้อเสนอรายอื่น หรือขัดขวางการแข่งขันอย่างเป็นธรรมหรือสมยอมกันกับผู้ยื่นข้อเสนอรายอื่น หรือเจ้าหน้าที่ในการเสนอราคา หรือสื่อว่ากระทำการทุจริตอื่นใดในการเสนอราคา

(๓) การทำการจัดจ้างครั้งนี้ต่อไปอาจก่อให้เกิดความเสียหายแก่เทศบาลเมืองปากช่อง หรือกระทบต่อประโยชน์สาธารณะ

(๔) กรณีอื่นในทำนองเดียวกับ (๑) (๒) หรือ (๓) ตามที่กำหนดในกฎกระทรวงซึ่งออกตามความในกฎหมายว่าด้วยการจัดซื้อจัดจ้างและการบริหารพัสดุภาครัฐ

๑๒. การปรับราคาค่างานก่อสร้าง

การปรับราคาค่างานก่อสร้างตามสูตรการปรับราคาดังระบุในข้อ ๑.๕ จะนำมาใช้ในกรณีที่ ค่างานก่อสร้างลดลงหรือเพิ่มขึ้น โดยวิธีการต่อไปนี้

ตามเงื่อนไข หลักเกณฑ์ สูตรและวิธีคำนวณที่ใช้กับสัญญาแบบปรับราคาได้ตามมติคณะรัฐมนตรี เมื่อวันที่ ๒๒ สิงหาคม ๒๕๓๒ เรื่อง การพิจารณาช่วยเหลือผู้ประกอบการอาชีพงานก่อสร้าง ตามหนังสือสำนักเลขาธิการ คณะรัฐมนตรี ที่ นร ๐๒๐๓/ว ๑๐๔ ลงวันที่ ๒๔ สิงหาคม ๒๕๓๒

สูตรการปรับราคา (สูตรค่า K) จะต้องคงที่ที่ระดับที่กำหนดไว้ในวันแล้วเสร็จตามที่กำหนดไว้ในสัญญา หรือภายในระยะเวลาที่เทศบาลเมืองปากช่องได้ขยายออกไป โดยจะใช้สูตรของทางราชการที่ได้ระบุในข้อ ๑.๕

๑๓. มาตรฐานฝีมือช่าง

เมื่อเทศบาลเมืองปากซ่องได้คัดเลือกผู้ยื่นข้อเสนอรายใดให้เป็นผู้รับจ้างและได้ตกลงจ้างก่อสร้างตามประกาศนี้แล้ว ผู้ยื่นข้อเสนอจะต้องตกลงว่าในการปฏิบัติงานก่อสร้างดังกล่าว ผู้เสนอราคาจะต้องมีและใช้ผู้มีวุฒิบัตรระดับ ปวช. ปวส. และปวท. หรือเทียบเท่าจากสถาบันการศึกษาที่ ก.พ. รับรองให้เข้ารับราชการได้ ในอัตราไม่ต่ำกว่าร้อยละ ๑๐ ของแต่ละ สาขาช่างแต่จะต้องมีจำนวนช่างอย่างน้อย ๑ คน ในแต่ละสาขาช่าง ดังต่อไปนี้

๑๓.๑ นายช่างโยธา

๑๔. การปฏิบัติตามกฎหมายและระเบียบ

ในระหว่างระยะเวลาการก่อสร้าง ผู้ยื่นข้อเสนอที่ได้รับการคัดเลือกให้เป็นผู้รับจ้างต้องปฏิบัติตามหลักเกณฑ์ที่กฎหมายและระเบียบได้กำหนดไว้โดยเคร่งครัด

๑๕.. การประเมินผลการปฏิบัติงานของผู้ประกอบการ

เทศบาลเมืองปากซ่อง สามารถนำผลการปฏิบัติงานแล้วเสร็จตามสัญญาของผู้ยื่นข้อเสนอที่ได้รับการคัดเลือกให้เป็นผู้รับจ้างเพื่อนำมาประเมินผลการปฏิบัติงานของผู้ประกอบการ

ทั้งนี้ หากผู้ยื่นข้อเสนอที่ได้รับการคัดเลือกไม่ผ่านเกณฑ์ที่กำหนดจะถูกระงับการยื่นข้อเสนอหรือทำสัญญากับเทศบาลเมืองปากซ่อง ไว้ชั่วคราว

เทศบาลเมืองปากซ่อง

พฤศจิกายน ๒๕๖๐



ประกาศเทศบาลเมืองปากช่อง

เรื่อง ประกวดราคาจ้างก่อสร้างโครงการปรับปรุงผิวจราจรแอสฟัลต์ติกคอนกรีตถนนคูขนานมิตรภาพฝั่งซ้าย
ด้วยวิธีประกวดราคาอิเล็กทรอนิกส์ (e-bidding)

เทศบาลเมืองปากช่อง มีความประสงค์จะ ประกวดราคาจ้างก่อสร้างโครงการปรับปรุงผิวจราจรแอสฟัลต์ติกคอนกรีตถนนคูขนานมิตรภาพฝั่งซ้าย ด้วยวิธีประกวดราคาอิเล็กทรอนิกส์ (e-bidding) รหัสทางหลวงท้องถิ่น น.ม.ถ ๕-๐๑๘๙ มีพื้นที่ไม่น้อยกว่า ๒๐,๐๐๐ ตารางเมตร ราคาของงานก่อสร้างในการประกวดราคาครั้งนี้ เป็นเงินทั้งสิ้น ๕,๘๘๐,๐๐๐.๐๐ บาท (ห้าล้านแปดแสนแปดหมื่นบาทถ้วน)

ผู้ยื่นข้อเสนอจะต้องมีคุณสมบัติ ดังต่อไปนี้

๑. มีความสามารถตามกฎหมาย
๒. ไม่เป็นบุคคลล้มละลาย
๓. ไม่อยู่ระหว่างเลิกกิจการ

๔. ไม่เป็นบุคคลซึ่งอยู่ระหว่างถูกระงับการยื่นข้อเสนอหรือทำสัญญากับหน่วยงานของรัฐไว้ชั่วคราว เนื่องจากเป็นผู้ที่ไม่ผ่านเกณฑ์การประเมินผลการปฏิบัติงานของผู้ประกอบการตามระเบียบที่รัฐมนตรีว่าการกระทรวงการคลังกำหนดตามที่ประกาศเผยแพร่ในระบบเครือข่ายสารสนเทศของกรมบัญชีกลาง

๕. ไม่เป็นบุคคลซึ่งถูกระงับชื่อไว้ในบัญชีรายชื่อผู้ทำงานและได้แจ้งเวียนชื่อให้เป็นผู้ทำงานของหน่วยงานของรัฐในระบบเครือข่ายสารสนเทศของกรมบัญชีกลาง ซึ่งรวมถึงนิติบุคคลที่ผู้ทำงานเป็นหุ้นส่วนผู้จัดการ กรรมการผู้จัดการ ผู้บริหาร ผู้มีอำนาจในการดำเนินงานในกิจการของนิติบุคคลนั้นด้วย

๖. มีคุณสมบัติและไม่มีลักษณะต้องห้ามตามที่คณะกรรมการนโยบายการจัดซื้อจัดจ้างและการบริหารพัสดุภาครัฐกำหนดในราชกิจจานุเบกษา

๗. เป็นนิติบุคคลผู้มีอาชีพรับจ้างงานที่ประกวดราคาอิเล็กทรอนิกส์ดังกล่าว

๘. ไม่เป็นผู้มีผลประโยชน์ร่วมกันกับผู้ยื่นข้อเสนอรายอื่นที่เข้ายื่นข้อเสนอให้แก่เทศบาลเมืองปากช่อง ณ วันประกาศประกวดราคาอิเล็กทรอนิกส์ หรือไม่เป็นผู้กระทำการอันเป็นการขัดขวางการแข่งขันราคาอย่างเป็นธรรม ในการประกวดราคาอิเล็กทรอนิกส์ครั้งนี้

๙. ไม่เป็นผู้ได้รับเอกสิทธิ์หรือความคุ้มกัน ซึ่งอาจปฏิเสธไม่ยอมขึ้นศาลไทย เว้นแต่รัฐบาลของผู้ยื่นข้อเสนอได้มีคำสั่งให้สละเอกสิทธิ์และความคุ้มกันเช่นนั้น

๑๐. ผู้ยื่นข้อเสนอต้องมีผลงานก่อสร้างประเภทเดียวกันกับงานที่ประกวดราคาจ้างก่อสร้างในวงเงินไม่น้อยกว่า ๒,๐๐๐,๐๐๐.๐๐ บาท ๒,๐๐๐,๐๐๐.๐๐ และเป็นผลงานที่เป็นคู่สัญญาโดยตรงกับหน่วยงานของรัฐ หรือหน่วยงานเอกชนที่เทศบาลเมืองปากช่องเชื่อถือ

ผู้ยื่นข้อเสนอที่เสนอราคาในรูปแบบของ "กิจการร่วมค้า" ต้องมีคุณสมบัติดังนี้

(๑) กรณีที่กิจการร่วมค้าได้จดทะเบียนเป็นนิติบุคคลใหม่ กิจการร่วมค้าจะต้องมีคุณสมบัติครบถ้วนตามเงื่อนไขที่กำหนดไว้ในเอกสารประกวดราคา และการเสนอราคาให้เสนอราคาในนาม "กิจการร่วมค้า" ส่วน

คุณสมบัติด้านผลงานก่อสร้าง กิจการร่วมค้าดังกล่าวสามารถนำผลงานก่อสร้างของผู้เข้าร่วมค้ามาใช้แสดงเป็นผลงานก่อสร้างของกิจการร่วมค้าที่เข้าประกวดราคาได้

(๒) กรณีที่กิจการร่วมค้าไม่ได้จดทะเบียนเป็นนิติบุคคลใหม่ นิติบุคคลแต่ละนิติบุคคลที่เข้าร่วมค้าทุกรายจะต้องมีคุณสมบัติครบถ้วนตามเงื่อนไขที่กำหนดไว้ในเอกสารประกวดราคา เว้นแต่ในกรณีที่กิจการร่วมค้าได้มีข้อตกลงระหว่างผู้เข้าร่วมค้าเป็นลายลักษณ์อักษรกำหนดให้ผู้เข้าร่วมค้ารายใดรายหนึ่งเป็นผู้รับผิดชอบหลักในการเข้าเสนอราคากับหน่วยงานของรัฐ และแสดงหลักฐานดังกล่าวมาพร้อมการยื่นข้อเสนอประกวดราคาทางระบบจัดซื้อจัดจ้างภาครัฐด้วยอิเล็กทรอนิกส์ กิจการร่วมค้านั้นสามารถใช้ผลงานก่อสร้างของผู้เข้าร่วมค้าหลักรายเดียวเป็นผลงานก่อสร้างของกิจการร่วมค้าที่ยื่นข้อเสนอได้

ทั้งนี้ "กิจการร่วมค้าที่จดทะเบียนเป็นนิติบุคคลใหม่" หมายความว่า กิจการร่วมค้าที่จดทะเบียนเป็นนิติบุคคลต่อกรมพัฒนาธุรกิจการค้า กระทรวงพาณิชย์

๑๑. ผู้ยื่นข้อเสนอต้องลงทะเบียนในระบบจัดซื้อจัดจ้างภาครัฐด้วยอิเล็กทรอนิกส์ (Electronic Government Procurement : e - GP) ของกรมบัญชีกลาง

๑๒. ผู้ยื่นข้อเสนอซึ่งได้รับคัดเลือกเป็นคู่สัญญาต้องลงทะเบียนในระบบจัดซื้อจัดจ้างภาครัฐด้วยอิเล็กทรอนิกส์ (Electronic Government Procurement : e - GP) ของกรมบัญชีกลาง ตามที่คณะกรรมการ ป.ป.ช. กำหนด

๑๓. ผู้ยื่นข้อเสนอต้องไม่อยู่ในฐานะเป็นผู้ไม่แสดงบัญชีรายรับรายจ่ายหรือแสดงบัญชีรายรับรายจ่ายไม่ถูกต้องครบถ้วนในสาระสำคัญ ตามที่คณะกรรมการ ป.ป.ช. กำหนด

๑๔. ผู้ยื่นข้อเสนอซึ่งได้รับคัดเลือกเป็นคู่สัญญาต้องรับและจ่ายเงินผ่านบัญชีธนาคาร เว้นแต่การจ่ายเงินแต่ละครั้งซึ่งมีมูลค่าไม่เกินสามหมื่นบาทคู่สัญญาอาจจ่ายเป็นเงินสดก็ได้ ตามที่คณะกรรมการ ป.ป.ช. กำหนด

ผู้ยื่นข้อเสนอต้องยื่นข้อเสนอและเสนอราคาทางระบบจัดซื้อจัดจ้างภาครัฐด้วยอิเล็กทรอนิกส์ ในวันที่ ระหว่างเวลา น. ถึง น.

ผู้สนใจสามารถขอซื้อเอกสารประกวดราคาด้วยอิเล็กทรอนิกส์ ในราคาชุดละ ๒,๐๐๐.๐๐ บาท ผ่านทางระบบจัดซื้อจัดจ้างภาครัฐด้วยอิเล็กทรอนิกส์และชำระเงินผ่านทางธนาคาร ตั้งแต่วันที่ ถึงวันที่ โดยดาวน์โหลดเอกสารผ่านทางระบบจัดซื้อจัดจ้างภาครัฐด้วยอิเล็กทรอนิกส์ ได้ภายหลังจากชำระเงินเป็นที่เรียบร้อยแล้วจนถึงก่อนวันเสนอราคา

ผู้สนใจสามารถดูรายละเอียดได้ที่เว็บไซต์ www.gprocurement.go.th หรือ www.gprocurement.go.th หรือสอบถามทางโทรศัพท์หมายเลข ๐๔๔-๓๑๒๐๓๗ ต่อ ๑๐๔ ในวันและเวลาราชการ

ผู้สนใจต้องการทราบรายละเอียดเพิ่มเติมเกี่ยวกับรายละเอียดและขอบเขตของงาน โปรดสอบถามมายังเทศบาลเมืองปากช่อง ผ่านทางอีเมล pakchongcity@pakchongcity.go.th หรือช่องทางตามที่กรมบัญชีกลาง กำหนดภายในวันที่ โดยเทศบาลเมืองปากช่องจะชี้แจงรายละเอียดดังกล่าวผ่านทางเว็บไซต์ www.gprocurement.go.th และ www.gprocurement.go.th ในวันที่

ประกาศ ณ วันที่ พฤศจิกายน พ.ศ. ๒๕๖๐

หมายเหตุ ผู้ประกอบการสามารถจัดเตรียมเอกสารประกอบการเสนอราคา (เอกสารส่วนที่ ๑ และเอกสารส่วนที่ ๒) ในระบบ e-GP ได้ตั้งแต่วันที่ซื้อเอกสารจนถึงวันเสนอราคา

สรุปผลการประมาณราคากลางค่าก่อสร้างทาง สะพาน และท่อเหลี่ยม

ส่วนราชการ เทศบาลเมืองปากช่อง จังหวัดนครราชสีมา

ชื่อโครงการ ปรับปรุงผิวจราจรแอสฟัลต์ติกคอนกรีตถนนคู่ขนานมิตรภาพฝั่งซ้าย รหัสทางหลวงท้องถิ่น นม.ถ5-0189 มีพื้นที่ไม่น้อยกว่า 20,000 ตารางเมตร เทศบาลเมืองปากช่อง ตำบลปากช่อง อำเภอปากช่อง จังหวัดนครราชสีมา

รายละเอียดโครงการ ผิวจราจรแอสฟัลต์ติกคอนกรีต กว้างเฉลี่ย 8.00-10.00 เมตร ทน 0.05 เมตร ยาว 2,150 เมตร มีพื้นที่ไม่น้อยกว่า 20,000 ตารางเมตร พร้อมปรับปรุงฝาบ่อพักเดิม จำนวน 81 ฝา (ตามรูปแบบที่เทศบาลกำหนด)

สถานที่ก่อสร้าง กม.167+210 ถึง 169+360 ถนนคู่ขนานมิตรภาพฝั่งซ้าย ตำบลปากช่อง อำเภอปากช่อง จังหวัดนครราชสีมา

ประมาณราคาเมื่อ 16 พฤศจิกายน 2560

ตามแบบสรุปราคากลางงานก่อสร้างทาง ตามแบบเลขที่ ท.01/2561 จำนวน 1 แผ่น

ลำดับที่	รายการ	รวมค่างานต้นทุน	Factor F	รวมค่าก่อสร้าง	หมายเหตุ
1	ประเภทงานทาง	4,513,524.00	1.3624	6,149,225.10	Factor F พื้นที่ปกติ
2	ป้ายโครงการ	3,000.00	1.00	3,000.00	- เงินล่วงหน้าจ่าย 0.0% - ดอกเบี้ยเงินกู้ 6.0% - เงินประกันผลงานหัก 0.0% - เงินภาษีมูลค่าเพิ่ม 7.0%
รวมเป็นค่าก่อสร้าง				6,152,225.10	
รวมค่าก่อสร้าง (ราคากลาง) เป็นเงินทั้งสิ้น				6,150,000.00	
ตัวอักษร (หกล้านหนึ่งแสนห้าหมื่นบาทถ้วน)					

พื้นที่ถนน 20,000 ตารางเมตร เฉลี่ยตารางเมตร ละ 307.50 บาท

คณะกรรมการกำหนดราคากลาง

1.ลงชื่อ ประธานกรรมการ

(นายพัฒนาพงศ์ พิมพ์บุญฤกษ์)

2.ลงชื่อ กรรมการ

(นายณนทสิทธิ์ ศิริมนตรี)

3.ลงชื่อ กรรมการ

(นายสตีลชัช ประเทศ)

4.ลงชื่อ กรรมการ

(นายจักรี ตอกมณี)

5.ลงชื่อ กรรมการ/เลขานุการ

(นายไพบุสย์ พิลาธรรม)

(ลงชื่อ) ผู้ตรวจสอบประมาณราคา

(นายณนทสิทธิ์ ศิริมนตรี)

(ลงชื่อ) ผู้ตรวจสอบประมาณราคา

(นายพัฒนาพงศ์ พิมพ์บุญฤกษ์)

หัวหน้าฝ่ายแบบแผนและก่อสร้าง

ผู้อำนวยการกองช่าง

(ลงชื่อ) ผู้เห็นชอบ

(นายจรูญ บำยเจริญ)

(ลงชื่อ) ผู้เห็นชอบ

(นายยุทธนา เกียรติขจรไกล)

รองปลัดเทศบาล

รองนายกเทศมนตรี

ปฏิบัติราชการแทนปลัดเทศบาล

ปฏิบัติราชการแทนนายกเทศมนตรีเมืองปากช่อง

แบบสรุปราคากลางงานก่อสร้างทาง สะพาน และท่อเหลี่ยม

ชื่อโครงการ ปรับปรุงผิวจราจรแอสฟัลต์ติกคอนกรีตถนนสุขุมวิทราภาพึงซ้าย รหัสทางหลวงท้องถิ่น นม.๑5-0189 มีพื้นที่ไม่น้อยกว่า 20,000 ตารางเมตร เทศบาลเมืองปากช่อง ตำบลปากช่อง อำเภอปากช่อง จังหวัดนครราชสีมา

ขนาดโครงการ ผิวจราจรแอสฟัลต์ติกคอนกรีต กว้างเฉลี่ย 8.00-10.00 เมตร ทน 0.05 เมตร ยาว 2.150 เมตร มีพื้นที่ไม่น้อยกว่า 20,000 ตารางเมตร พร้อมปรับปรุงผิวบ่อพักเดิม จำนวน 81 ฝา (ตามรูปแบบที่เทศบาลกำหนด)

สถานที่ก่อสร้าง กม.167+210 ถึง 169+360 ถนนสุขุมวิทราภาพึงซ้าย ตำบลปากช่อง อำเภอปากช่อง จังหวัดนครราชสีมา

หน่วยงานเจ้าของโครงการ เทศบาลเมืองปากช่อง

ประมาณการเมื่อวันที่

16 พฤศจิกายน 2560

ลำดับที่	รายการ	หน่วย	จำนวน	ราคาต่อหน่วย	ราคาทุน	F_N	ราคาต่อหน่วย $\times F_N$	ราคากลาง
1	งานหรือโครงสร้างถนนเดิม							
2	งานดิน							
3	งานรองพื้นทางและพื้นทาง							
4	งานผิวทาง							
4.1	งานลาดแอสฟัลต์คัทแคชได้	ตร.ม.	20,000.00	12.00	240,000.00	1.3624	16.35	326,976.00
4.2	งานแอสฟัลต์คัทคอนกรีต	ตร.ม.	20,000.00	194.00	3,880,000.00	1.3624	264.31	5,286,112.00
5	งานโครงสร้าง							
5.1	งานปรับปรุงผิวบ่อพักคอนกรีตเสริมเหล็ก (1)	ฝา	57.00	1,750.00	99,750.00	1.3624	2,384.20	135,899.40
5.2	งานปรับปรุงผิวบ่อพักคอนกรีตเสริมเหล็ก (2)	ฝา	24.00	1,890.00	45,360.00	1.3624	2,574.94	61,798.46
6	งานเบ็ดเตล็ด							
6.1	งานตีเส้น ThermoPlastic Paint (สีเหลือง)	ตร.ม.	-	-	-	1.3624	-	-
6.2	งานตีเส้น ThermoPlastic Paint (สีขาว)	ตร.ม.	725.00	290.00	210,250.00	1.3624	395.10	286,444.60
6.3	งานลูกศร	ตร.ม.	92.00	290.00	26,680.00	1.3624	395.10	36,348.83
6.4	งานทางม้าลาย 3 จุด	ตร.ม.	39.60	290.00	11,484.00	1.3624	395.10	15,645.80
6.5	งานป้ายประชาสัมพันธ์โครงการ	ป้าย	1.00	3,000.00	3,000.00	1.00	3,000.00	3,000.00
รวมราคากลาง								6,152,225.10

ผลรวมค่างานต้นทุนงานก่อสร้างทาง

4,513,524.00

ค่า Factor F งานก่อสร้างทาง

1.3624

คณะกรรมการกำหนดราคากลางได้ตรวจสอบแล้ว

1.  ผู้อำนวยการกองช่าง ประธานกรรมการ

(นายทัศนพงษ์ พิมพ์บุญญาภักดิ์)

4.  วิศวกรโยธาชำนาญการ กรรมการ

(นายจักรี ตอกมณี)

2.  หัวหน้าฝ่ายแบบแปลนฯ กรรมการ

(นายบัณฑิต ศรีวัฒนศิริ)

5.  นายช่างโยธาชำนาญงาน กรรมการ/เลขานุการ

(นายไพฑูรย์ พิลาธรรม)

3.  หัวหน้าฝ่ายการโยธา กรรมการ

(นายสฤษดิ์ ประเท)

ตารางแสดงวงเงินงบประมาณที่ได้รับจัดสรรและราคากลางในงานจ้างก่อสร้าง

๑. ชื่อโครงการ โครงการปรับปรุงผิวจราจรแอสฟัลท์ติกคอนกรีตถนนคูขุนานมิตรภาพฝั่งซ้าย รหัสทางหลวงท้องถิ่น นม.ถ ๕-๐๑๘๙ มีพื้นที่ไม่น้อยกว่า ๒๐,๐๐๐ ตารางเมตร เทศบาลเมืองปากช่อง ตำบลปากช่อง จังหวัดนครราชสีมา
- /หน่วยงานเจ้าของโครงการ กองช่าง เทศบาลเมืองปากช่อง
๒. วงเงินงบประมาณที่ได้รับจัดสรร ๕,๘๘๐,๐๐๐ บาท
๓. ลักษณะงานโดยสังเขป -เพื่อปรับปรุงผิวจราจรแอสฟัลท์ติกคอนกรีต กว้างเฉลี่ย ๘.๐๐-๑.๐๐ เมตร หน้า ๐.๐๕ เมตร ยาว ๒,๑๕๐ เมตร มีพื้นที่ไม่น้อยกว่า ๒๐,๐๐๐ ตารางเมตร พร้อมปรับปรุงฝาท่อฟักเดิม จำนวน ๘๑ ฝาท่อ (ตามรูปแบบที่เทศบาลกำหนด)
๔. ราคากลางคำนวณ ณ วันที่ ๒๓ พฤศจิกายน ๒๕๖๐ เป็นเงิน ๕,๘๘๐,๐๐๐ บาท
๕. บัญชีประมาณการราคากลาง
- ๕.๑ แบบแสดงรายการปริมาณงานและราคา (แบบ ปร.๔ และ ปร.๕)
๖. รายชื่อคณะกรรมการกำหนดราคากลาง
- | | | | |
|-----|----------------------------|---------------------|-------------------|
| ๖.๑ | นายพัฒนาพงศ์ พิมพ์บุญญาภาศ | ผู้อำนวยการกองช่าง | เป็นประธานกรรมการ |
| ๖.๒ | นายนันทสิทธิ์ ศิริมนตรี | หัวหน้าฝ่ายแบบแผนฯ | กรรมการ |
| ๖.๓ | นายสถิตย์ ประเทศ | หัวหน้าฝ่ายการโยธา | กรรมการ |
| ๖.๓ | นายจักรี ดอกมณี | วิศวกรโยธาชำนาญการ | กรรมการ |
| ๖.๓ | นายไพบุลย์ พิลาธรรม | นายช่างโยธาชำนาญงาน | กรรมการ/เลขานุการ |



การประมาณราคากลาง

ส่วนราชการ

กองช่างเทศบาลเมืองปากช่อง

การแบ่งงวดงาน

โครงการ ปรับปรุงผิวจราจรแอสฟัลท์ติกคอนกรีตถนนคูขนานมิตรภาพฝั่งซ้าย รหัสทางหลวงท้องถิ่น นม.ถ 5-0189 มีพื้นที่ไม่น้อยกว่า 20,000 ตารางเมตร เทศบาลเมืองปากช่อง ตำบลปากช่อง อำเภอปากช่อง จังหวัดนครราชสีมา

แบ่งงวดงานเป็น 1 งวด

ระยะเวลาก่อสร้าง 90 วัน

งวดที่ 1 (งวดเดียว)

จะจ่ายให้ผู้รับจ้างเมื่อได้ทำการปรับปรุงผิวจราจรแอสฟัลท์ติกคอนกรีต กว้างเฉลี่ย 8.00-10.00 เมตร หนา 0.05 เมตร ยาว 2,150 เมตร มีพื้นที่ไม่น้อยกว่า 20,000 ตารางเมตร พร้อมปรับปรุงผ้าบ่อพักเดิม จำนวน 81 ฝา (ตามรูปแบบที่เทศบาลกำหนด) แล้วเสร็จตามรูปแบบรายการและสัญญา ฯ ทุกประการ

เป็นเงิน 6,150,000 บาท (หกล้านหนึ่งแสนห้าหมื่นบาทถ้วน) งวดเดียว

คณะกรรมการกำหนดราคากลางได้ตรวจสอบแล้ว

1.  ผู้อำนวยการกองช่าง ประธานกรรมการ

(นายพัฒนพงศ์ พิมพ์บุญญามาศ)

2.  หัวหน้าฝ่ายแบบแผนฯ กรรมการ

(นายนนทสิทธิ์ ศิริมนตรี)

3.  หัวหน้าฝ่ายการโยธา กรรมการ

(นายสฤษดิ์ ประเทศ)

4.  หัวหน้ากองโยธาชำนาญการ กรรมการ

(นายจักรี คอกมณี)

5.  นายช่างโยธาชำนาญงาน กรรมการ/เลขานุการ

(นายไพฑูย์ พิลาธรรม)

เทศบาลเมืองปากช่อง

โครงการปรับปรุงผิวจราจรแอสฟัลท์ติกคอนกรีตถนนคูขนานมิตรภาพฝั่งซ้าย รหัสทางหลวงท้องถิ่น นม.ถ5-0189 มีพื้นที่ไม่น้อยกว่า 20,000 ตารางเมตร เทศบาลเมืองปากช่อง ตำบลปากช่อง อำเภอปากช่อง จังหวัดนครราชสีมา

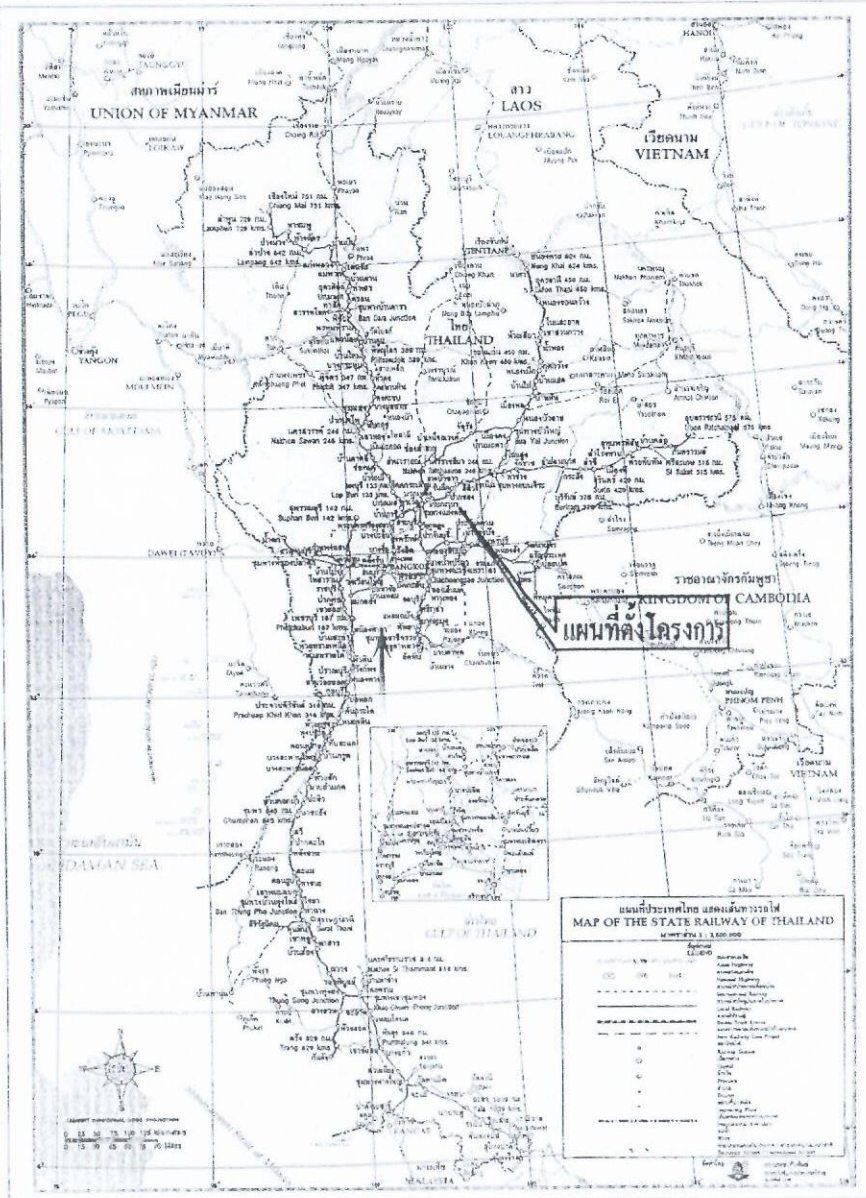

จุดสิ้นสุดโครงการ กม. 2+150
ละติจูด = 14.70110
ลองจิจูด = 101.40958

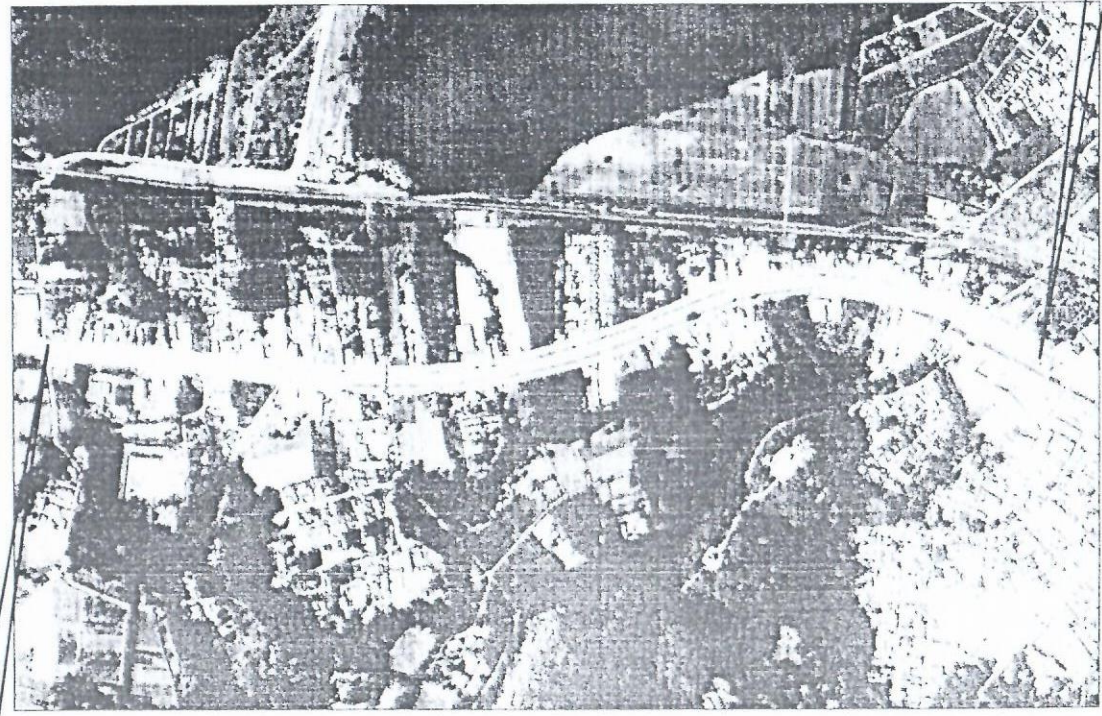

จุดเริ่มต้นโครงการ กม. 0+000
ละติจูด = 14.68294
ลองจิจูด = 101.40226



โครงการปรับปรุงผิวจราจรแอสฟัลท์ติกคอนกรีตถนนคูขนานมิตรภาพฝั่งซ้าย รหัสทางหลวงท้องถิ่น นม.ถ5-0189 มีพื้นที่ไม่น้อยกว่า 20,000 ตารางเมตร เทศบาลเมืองปากช่อง ตำบลปากช่อง อำเภอปากช่อง จังหวัดนครราชสีมา

วัน / เดือน / ปี 2 พฤศจิกายน 2580

สำรวจ : นายไพฑูริย์ พิลาธรรม นายช่างโยธาชำนาญงาน

ตรวจสอบ : นายธนวิสิทธิ์ ศิริจันทร์
พนักงนแบบแปลน

เห็นชอบ : นายจตุรนต์ วัฒนวิเศษ
นายก อบจ. นครราชสีมา

สถานที่ก่อสร้าง : ถนนคูขนานมิตรภาพ

ตรวจสอบ : นายจักรี คตภณิ นายช่างโยธาชำนาญงาน
พนักงนวิศวกรรม

ตรวจสอบ : นายพัฒนพงศ์ พิณบุญญามาศ
คณ. กองช่าง

อนุมัติ : นายจตุรนต์ วัฒนวิเศษ
นายก อบจ. นครราชสีมา

แบบเลขที่ :	แผ่นที่ :	รวมทั้งหมด :
ท.01/2581	01	24

กองช่าง



มาตราส่วน 1:25,000



ผังบริเวณสถานที่ปรับปรุงผิวจราจรแอสฟัลท์ติกคอนกรีตถนนคู่ขนานมิตรภาพฝั่งซ้าย รัชตทางหลวงท้องถิ่น นม.ถ5-0189 มีพื้นที่ไม่น้อยกว่า 20,000 ตารางเมตร เทศบาลเมืองปากช่อง ตำบลปากช่อง อำเภอปากช่อง จังหวัดนครราชสีมา



โครงการปรับปรุงผิวจราจรแอสฟัลท์ติกคอนกรีตถนนคู่ขนานมิตรภาพฝั่งซ้าย รัชตทางหลวงท้องถิ่น นม.ถ5-0189 มีพื้นที่ไม่น้อยกว่า 20,000 ตารางเมตร เทศบาลเมืองปากช่อง ตำบลปากช่อง อำเภอปากช่อง จังหวัดนครราชสีมา

ผู้ตรวจ
เขียนแบบ : นายไพฑูริ์ ติงทอง นายช่างโยธาชำนาญงาน

ผู้ตรวจแบบ : นายเอกสิทธิ์ พิเศษดี
หน้าตำแหน่งเขียนแบบ

ผู้แก้ไขแบบ : นายไพฑูริ์ ติงทอง นายช่างโยธา
หน้าตำแหน่งเขียนแบบ

วันที่ / เดือน / ปี	2 พฤษภาคม 2560	
หน้า / ใต้ / ใต้	หน้า / ใต้ / ใต้	
สถานที่ก่อสร้าง	ถนนคู่ขนานมิตรภาพ	
แบบร่างที่	แผ่นที่	รวมทั้งหมด
ทอ1/2551	02	24

กองช่าง

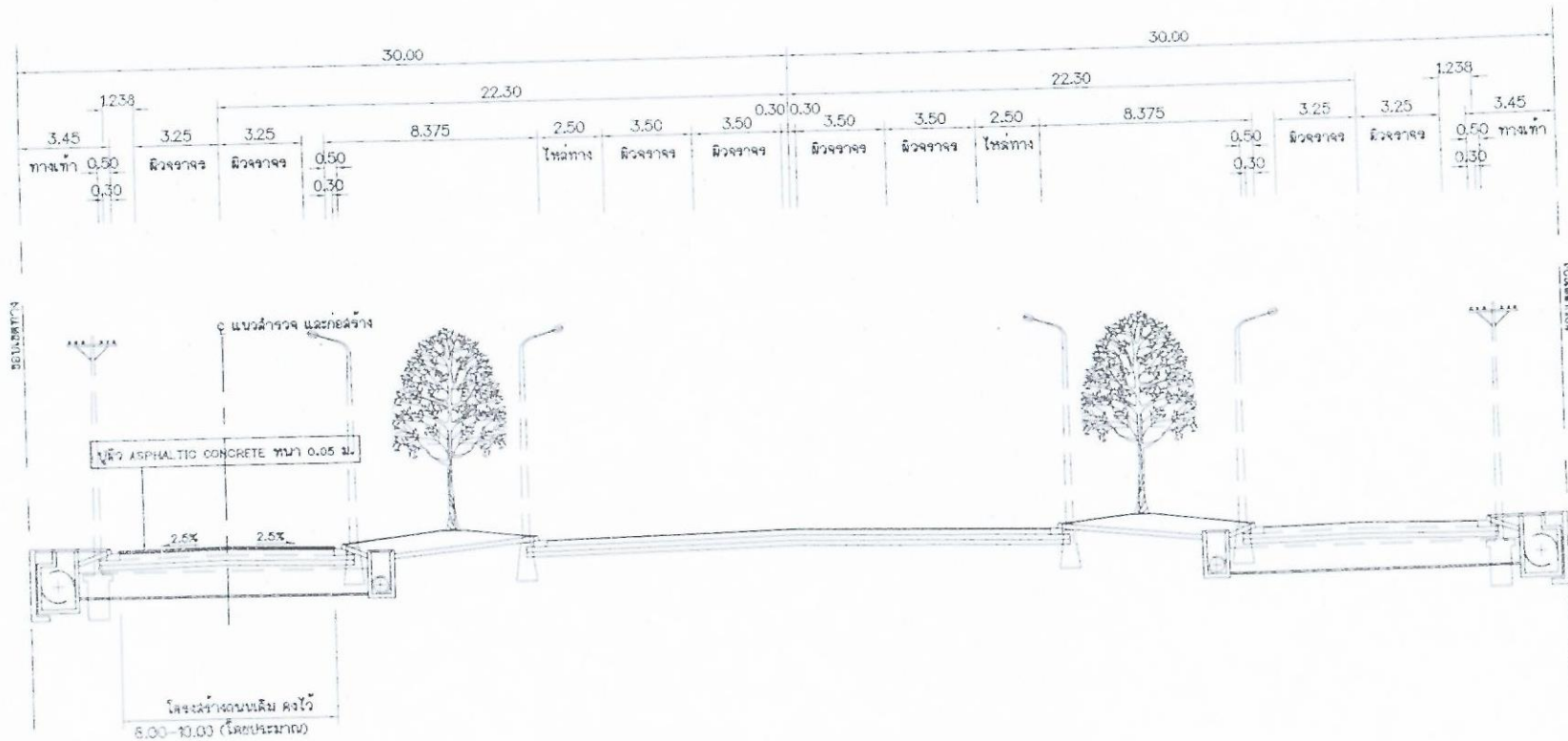

รูปตัดตามขวาง
 มาตรฐาน 1:200

	โครงการปรับปรุงผิวจราจรพร้อมติดตั้งท่อระบายน้ำถนนบริเวณถนนวิสุทธิกษัตริย์ แขวงหนองแขม เขต นนทบุรี มีพื้นที่ไม่น้อยกว่า 20,000 ตารางเมตร ครอบคลุมพื้นที่บางช่อง คันรอบบางช่อง ยันรอบบางช่อง โดยได้กรมการขนส่ง			วัน / เดือน / ปี 2 พฤศจิกายน 2560	
	วิศวกร ชื่อคน : นายไพฑูริ์ พิลาธรรม นายช่างโยธาชำนาญงาน	วิศวกรแบบ : นายจตุรนต์ พิลาธรรม	วิศวกรควบคุม : นายสมชาย พิลาธรรม	วิศวกรตรวจสอบ : นายสมชาย พิลาธรรม	วิศวกรรับใช้ : นายสมชาย พิลาธรรม
วิศวกร ชื่อคน : นายจตุรนต์ พิลาธรรม นายช่างโยธาชำนาญงาน	วิศวกรแบบ : นายจตุรนต์ พิลาธรรม	วิศวกรควบคุม : นายสมชาย พิลาธรรม	วิศวกรตรวจสอบ : นายสมชาย พิลาธรรม	วิศวกรรับใช้ : นายสมชาย พิลาธรรม	วิศวกรรับใช้ : นายสมชาย พิลาธรรม
วิศวกร ชื่อคน : นายจตุรนต์ พิลาธรรม นายช่างโยธาชำนาญงาน	วิศวกรแบบ : นายจตุรนต์ พิลาธรรม	วิศวกรควบคุม : นายสมชาย พิลาธรรม	วิศวกรตรวจสอบ : นายสมชาย พิลาธรรม	วิศวกรรับใช้ : นายสมชาย พิลาธรรม	วิศวกรรับใช้ : นายสมชาย พิลาธรรม

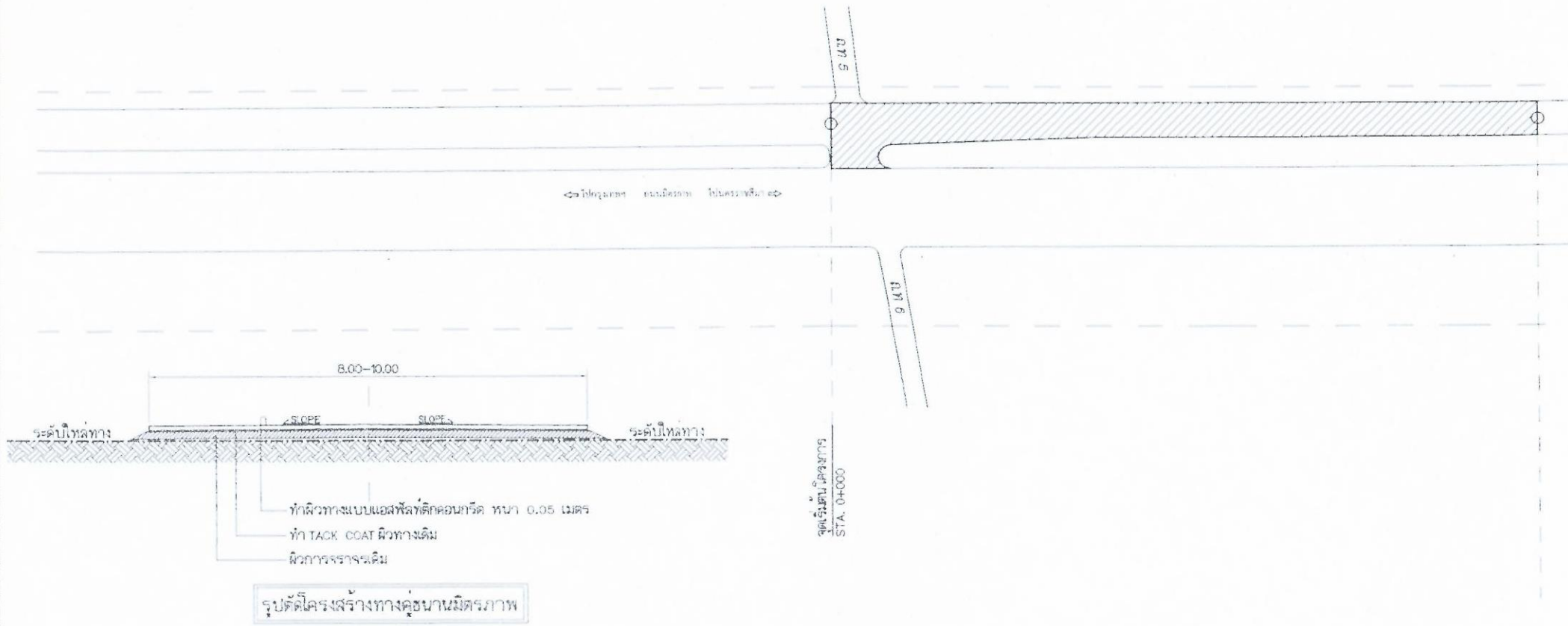

แบบแปลนปรับปรุงผิวจราจรแอสฟัลต์ค้อนกรวดถนนคู่ขนานมิตรภาพฝั่งซ้าย รหัสทางหลวงท้องถิ่น นน.05-0189 มีพื้นที่ไม่น้อยกว่า 20,000 ตารางเมตร

	โครงการปรับปรุงผิวจราจรแอสฟัลต์ค้อนกรวดถนนคู่ขนานมิตรภาพฝั่งซ้าย รหัสทางหลวงท้องถิ่น นน.05-0189 มีพื้นที่ไม่น้อยกว่า 20,000 ตารางเมตร ครอบคลุมเป็นทางคู่ขนานฝั่งซ้ายของ จังหวัดนครราชสีมา			ปี / เดือน / ปี 2 พฤศจิกายน 2550 ไม้ / ชิ้น / ชิ้น	
	ผู้ทรง อนุญาต : นายไพฑูริย์ พิลาธรรม นายช่างโยธาชำนาญงาน	วิศวกร ควบคุม : นายประสิทธิ์ พิพัฒน์	วิศวกร ควบคุม : นายไพฑูริย์ พิลาธรรม	วิศวกร ควบคุม : นายไพฑูริย์ พิลาธรรม	วิศวกร ควบคุม : นายไพฑูริย์ พิลาธรรม
กองช่าง หน่วยงาน : นายไพฑูริย์ พิลาธรรม นายช่างโยธาชำนาญงาน	หน่วยงาน : นายไพฑูริย์ พิลาธรรม	หน่วยงาน : นายไพฑูริย์ พิลาธรรม	หน่วยงาน : นายไพฑูริย์ พิลาธรรม	หน่วยงาน : นายไพฑูริย์ พิลาธรรม	หน่วยงาน : นายไพฑูริย์ พิลาธรรม

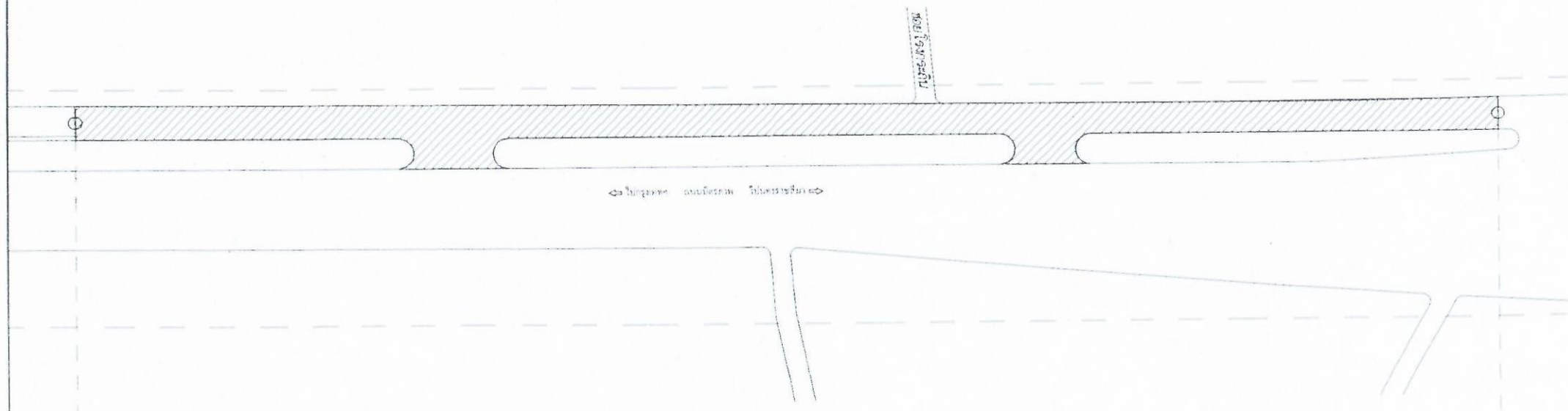

แบบแปลนปรับปรุงผังวางอาคารและพื้นที่ติดถนนบริเวณถนนสุขุมวิทด้านซ้าย รหัสทางหลวงท้องถิ่น นม.ธส-0189 มีพื้นที่ไม่น้อยกว่า 20,000 ตารางเมตร

	โครงการปรับปรุงผังวางอาคารและพื้นที่ติดถนนบริเวณถนนสุขุมวิทด้านซ้าย รหัสทางหลวงท้องถิ่น นม.ธส-0189 มีพื้นที่ไม่น้อยกว่า 20,000 ตารางเมตร เขตเมืองพิเศษ กรุงเทพมหานคร			ใบ / คิว / 2 พฤศจิกายน 2560 หน้า / 5 หน้า	
	ผู้จัดทำ : นายใหญ่ พิศาลพงษ์ นายช่างโยธาชำนาญงาน	ตรวจสอบ : นายมงคลสิทธิ์ ศิรินนท์ ทัศนศิลป์และสถาปัตย์	รับผิดชอบ : นายวิชาญ นพคุณ นายช่างโยธา	อนุมัติ : นายวิชาญ นพคุณ นายช่างโยธา	อนุมัติ : นายวิชาญ นพคุณ นายช่างโยธา
อนุมัติ : นายวิชาญ นพคุณ นายช่างโยธา	ตรวจสอบ : นายวิชาญ นพคุณ นายช่างโยธา	อนุมัติ : นายวิชาญ นพคุณ นายช่างโยธา	อนุมัติ : นายวิชาญ นพคุณ นายช่างโยธา	อนุมัติ : นายวิชาญ นพคุณ นายช่างโยธา	อนุมัติ : นายวิชาญ นพคุณ นายช่างโยธา



สำนักงาน
 พิษณุภัณฑ์

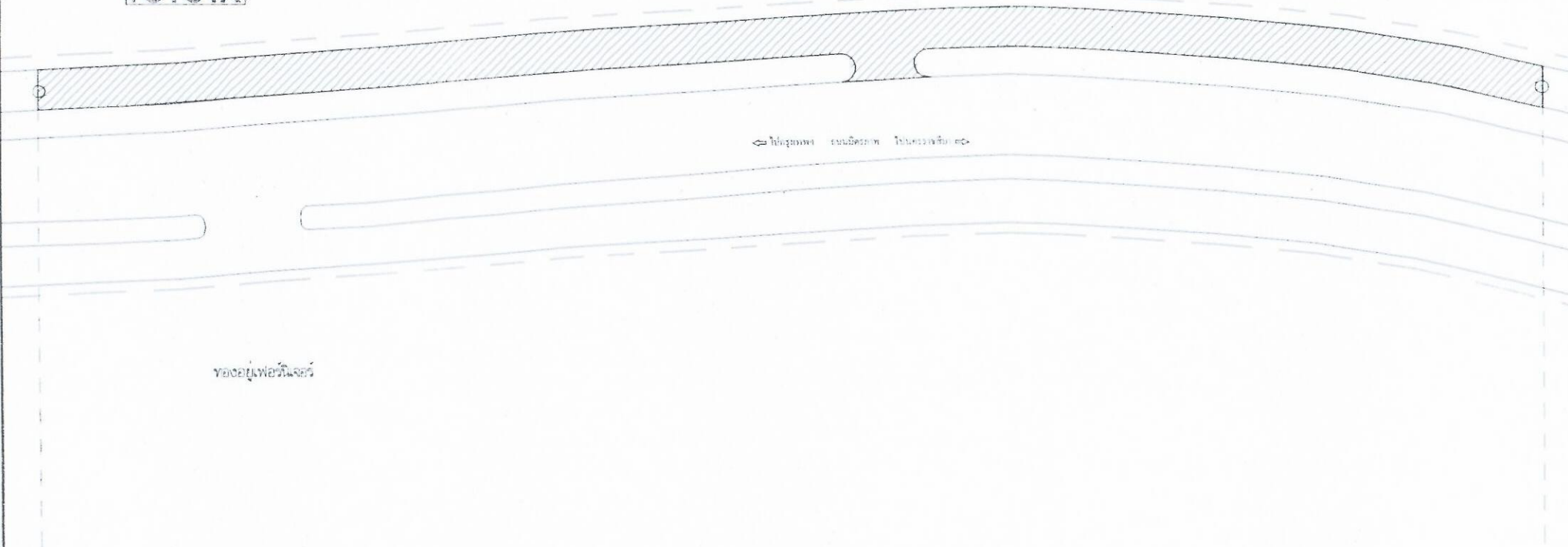

ของอยู่เพื่อวินิจฉัย

แบบแปลนปรับปรุงผิวจราจรแอสฟัลท์ที่ถนนกรีกถนนคูขนานมิตรภาพตั้งชาย รหัสทางหลวงท้องถิ่น นม.ถ5-0189 มีพื้นที่ไม่น้อยกว่า 20,000 ตารางเมตร

	โครงการปรับปรุงผิวจราจรแอสฟัลท์ที่ถนนกรีกถนนคูขนานมิตรภาพตั้งชาย รหัสทางหลวงท้องถิ่น นม.ถ5-0189 มีพื้นที่ไม่น้อยกว่า 20,000 ตารางเมตร แผนภาพเมืองผังเมือง กำหนดผังของ อำเภอป่าพะยอม จังหวัดพัทลุง พท.10			รับ / เดือน / ปี 2 พฤศจิกายน 2560 แก้ไข / เดือน / ปี	
	วิศวกร นายไพฑูริย์ ศิวลาธรรม นายช่างโยธาชำนาญงาน	ตรวจสอบ : นายชนนพิสิทธิ์ ศิริมนตรี	รับผิดชอบ : นายจตุร ป่าพะยอม	อนุมัติ : นายสุเมธ งามวิจิตร	อนุมัติ : นายสุเมธ งามวิจิตร
กองช่าง นายจตุร ป่าพะยอม นายช่างโยธาชำนาญงาน	ตรวจสอบ : นายสุเมธ งามวิจิตร	รับผิดชอบ : นายสุเมธ งามวิจิตร	อนุมัติ : นายสุเมธ งามวิจิตร	อนุมัติ : นายสุเมธ งามวิจิตร	11/01/2561

บริเวณปรับปรุงพื้นที่ 2 (ดูขยาย 2)

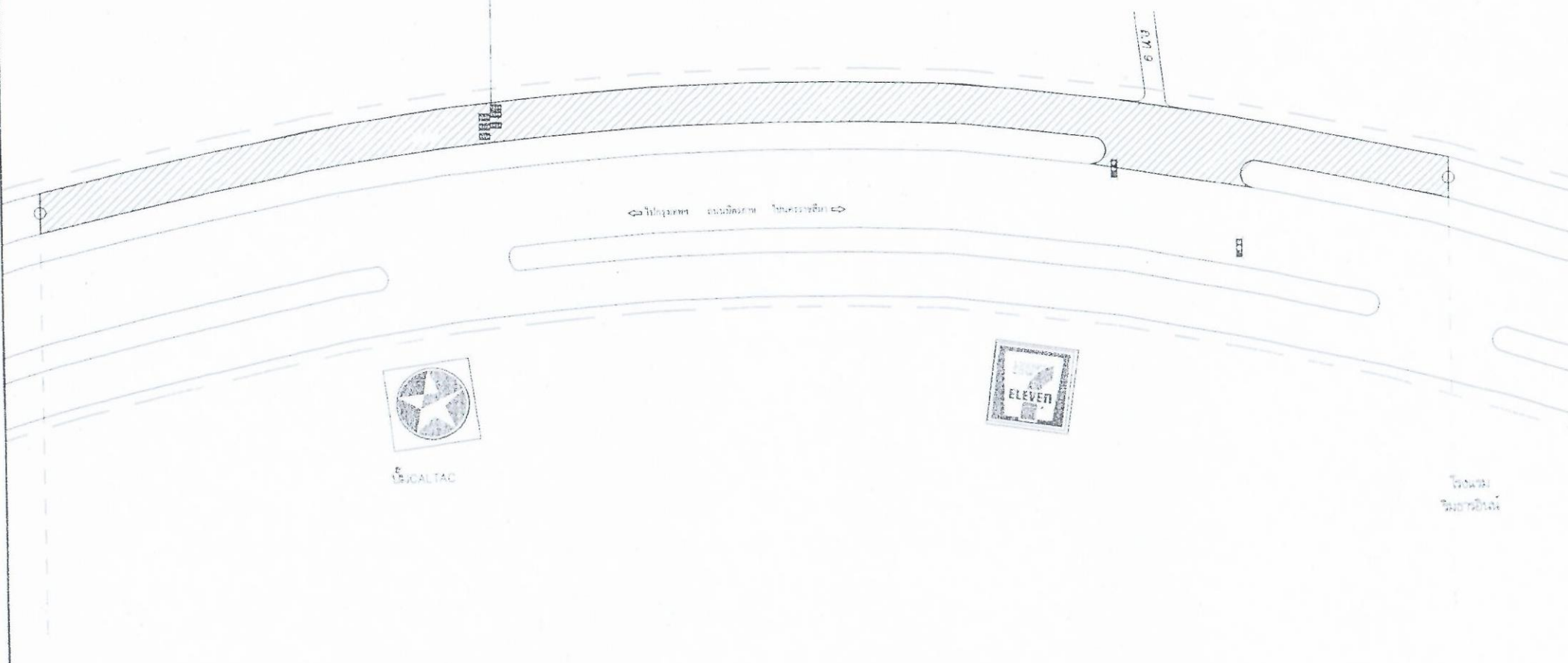

แบบแปลนปรับปรุงผิวจราจรแอสฟัลต์ติกคอนกรีตถนนคู่ขนานมิตรภาพฝั่งซ้าย รหัสทางหลวงท้องถิ่น นม.๑5-0189 มีพื้นที่ไม่น้อยกว่า 20,000 ตารางเมตร



โครงการปรับปรุงผิวจราจร แอสฟัลต์ติกคอนกรีตถนนคู่ขนานมิตรภาพฝั่งซ้าย รหัสทางหลวงท้องถิ่น นม.๑5-0189 มีพื้นที่ไม่น้อยกว่า 20,000 ตารางเมตร งบประมาณปี ๒๕๖๑			ใบ / เดือน / ปี 2 พฤศจิกายน 2560
ผู้ทรง เห็นชอบ :	นายไพฑูริ์ พิเศษคุณ นายก อบจ.น่าน	ตรวจสอบ :	นายสมชาย นานะรัมย์
ตรวจสอบ :	นายวิชาญ สอนดี นายก อบจ.น่าน	ผู้จัดทำ :	นายวิชาญ สอนดี
กองช่าง		ผู้ตรวจ :	นายวิชาญ สอนดี

วันที่รับส่ง :	เลขที่	หน้า/หลัง
๓๐/๑๑/๒๕๖๐	๐๙	๒๔

มาตราส่วนแนวตั้ง 1 : 1,000
 มาตราส่วนราบ 1 : 1,000



ส่วนสำนักงานเขาแค่น

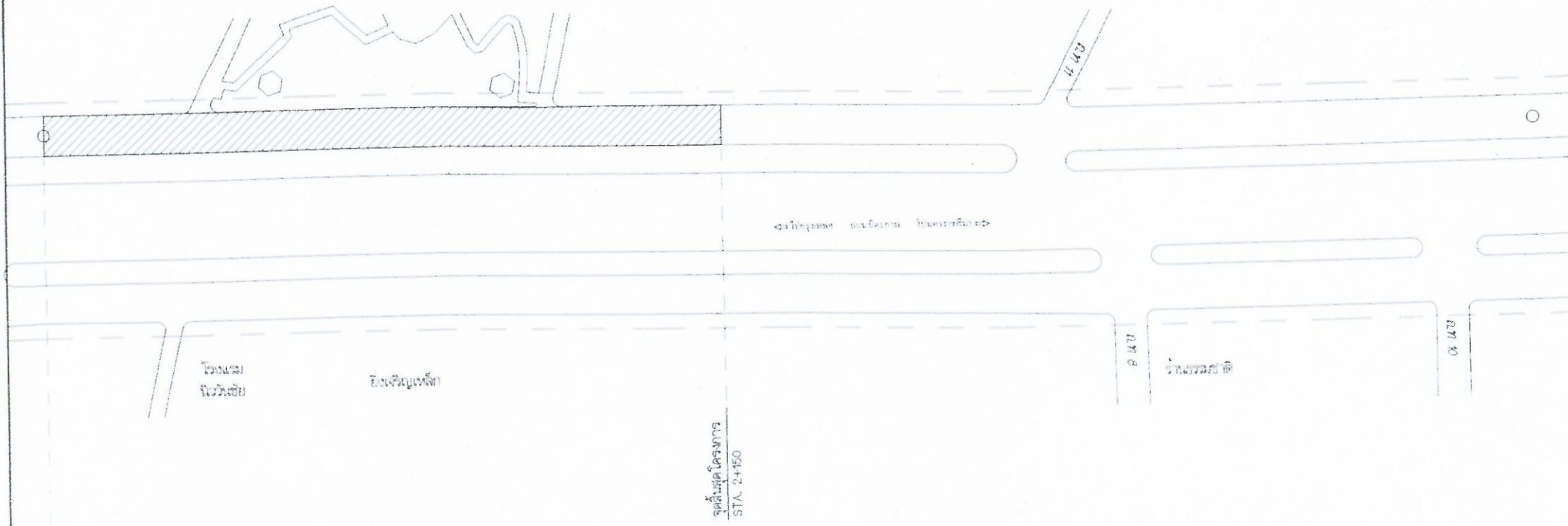

แบบแปลนที่ปรับปรุงผังรายการเขตที่ดินที่ติดถนนกรุงเทพมหานครถนนสุขุมวิทบริเวณที่ดินเลขที่ 20,000 ตารางเมตร



โครงการปรับปรุงผังรายการเขตที่ดินที่ติดถนนกรุงเทพมหานครถนนสุขุมวิทบริเวณที่ดินเลขที่ 20,000 ตารางเมตร เขตเมืองปทุมธานี ตำบลปทุมธานี อำเภอปทุมธานี จังหวัดปทุมธานี

วิศวกร : นายไพฑูริย์ ชัยเกษม นายช่างโยธาชำนาญงาน *[Signature]*
 วิศวกร : นายพิเชษฐ์ อดุลย์ นายช่างโยธาชำนาญงาน *[Signature]*
 วิศวกร : นายพิเชษฐ์ อดุลย์ นายช่างโยธาชำนาญงาน *[Signature]*
 วิศวกร : นายพิเชษฐ์ อดุลย์ นายช่างโยธาชำนาญงาน *[Signature]*

วันที่ : 10/10/2561

ชั้น / ชั้น / 0	2 พฤศจิกายน 2560
แก้ไข / ฉบับ	
สถานที่ก่อสร้าง : ถนนสุขุมวิท กรุงเทพฯ	
เลขที่ : 10	24

รายการประกอบก่อสร้าง

1. วัสดุเทอร์โมพลาสติก (THERMOPLASTIC) ต้องแสดงเครื่องหมายมาตรฐานอุตสาหกรรม มอก.542-2549 เป็นผลิตภัณฑ์จากโรงงานผลิตที่ได้รับการรับรองคุณภาพตามมาตรฐานข้อกำหนด ISO.9002 หรือ ISO.9001 : 2000
2. ลูกแก้ว (Glass Beads) ต้องแสดงเครื่องหมายมาตรฐานอุตสาหกรรม มอก.543-2550 เป็นผลิตภัณฑ์จากโรงงานผลิตที่ได้รับการรับรองคุณภาพตามมาตรฐานข้อกำหนด ISO.9002 หรือ ISO.9001 : 2000
3. วัสดุรองพื้น (Tack Coat หรือ Primer) เป็นน้ำยาเคมี ใช้ทบนบนผิวทางก่อนทำเครื่องหมายจราจรเพื่อช่วยในการยึดเกาะระหว่างวัสดุทำเครื่องหมายจราจรกับผิวทาง มีคุณสมบัติตามที่ผู้ผลิตวัสดุเทอร์โมพลาสติกกำหนด
4. ก่อนแจ้งมือปฏิบัติงานให้ผู้จ้างส่งแผนการทำงาน เสนอปริมาณวัสดุตามสัดส่วนของปริมาณงานที่ต้องใช้ตามสัญญา ยี่ห้อและผู้ผลิตวัสดุที่จะใช้งาน พร้อมบัญชีเครื่องจักรกลและเครื่องมือ ตลอดจนรายชื่อ เจ้าหน้าที่ผู้ชำนาญการ ผู้ปฏิบัติงานให้ผู้ว่าจ้างทราบเป็นหลักฐานก่อนลงมือทำงาน (เครื่องวัดแทคโคจรการสะท้อนแสง , เครื่องวัดความหนาแบบ Micrometer, เครื่องจักรกลสำหรับลบเครื่องหมาย ฯลฯ)
5. เครื่องตีเส้นจราจร ทำงานด้วยกำลังขับเคลื่อนด้วยตนเอง หรือเป็นเครื่องจักรที่ติดตั้งบนรถยนต์ จำนวน 1 ชุด สามารถควบคุมความเร็วขณะตีเส้นจราจรตามแนวยาวได้ ความเร็วของการทำงานจะต้องได้ ไม่น้อยกว่า 1 กม./ชม.สำหรับเครื่องแบบรีดหรือปาดลาก
6. เครื่องโรยลูกแก้ว ต้องสามารถควบคุมให้เกาะผิว และกระจายบนเส้นจราจรอย่างสม่ำเสมอและทั่วถึงในอัตราไม่น้อยกว่า 400 กรัมต่อตารางเมตร
7. วัสดุจราจรที่จะทำการตีเส้นหรือเครื่องหมายจราจรต้องสะอาดและแห้ง

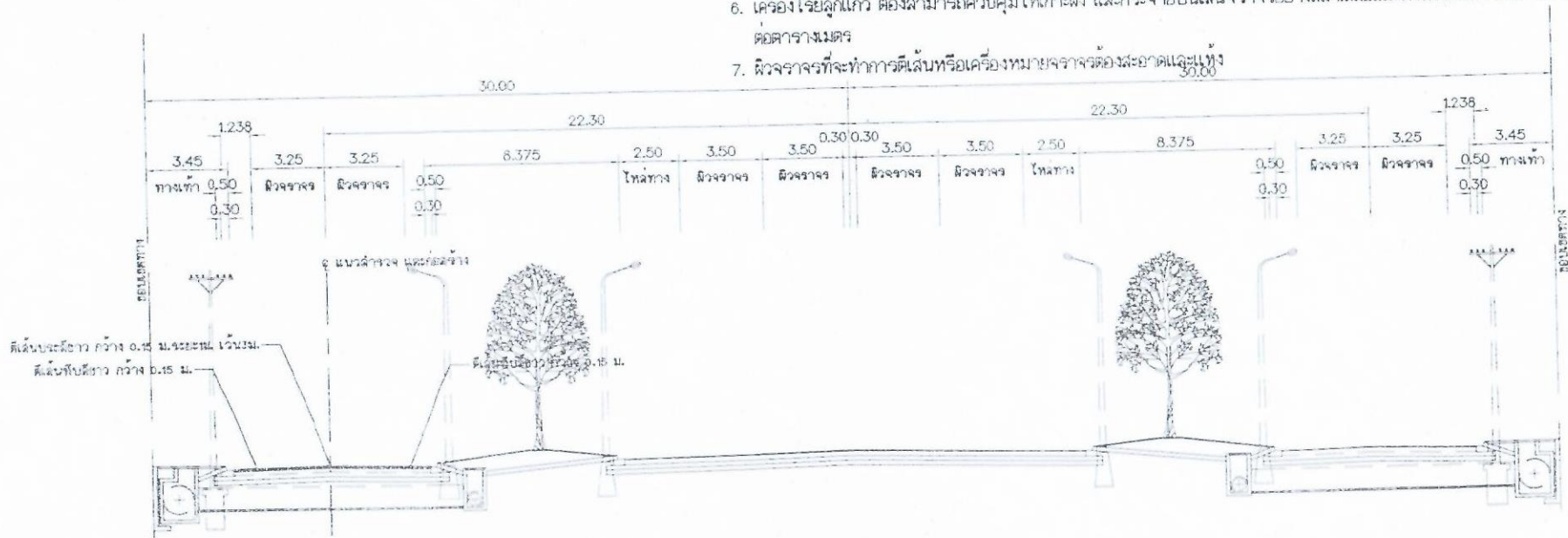

รูปตัดตามขวาง

มาตราส่วน 1:200



โครงการปรับปรุงผิวจราจรและสิ่งอำนวยความสะดวกบนถนนวงแหวนรอบนอกฝั่งซ้าย เพื่อรองรับทางวิ่งเพิ่ม มท.05-0189 มีพื้นที่ไม่น้อยกว่า 20,000 ตารางเมตร ถนนวงแหวนรอบนอกฝั่งซ้าย ถนนสายที่ 1 ถนนสายที่ 2 ถนนสายที่ 3 ถนนสายที่ 4 ถนนสายที่ 5 ถนนสายที่ 6 ถนนสายที่ 7 ถนนสายที่ 8 ถนนสายที่ 9 ถนนสายที่ 10 ถนนสายที่ 11 ถนนสายที่ 12 ถนนสายที่ 13 ถนนสายที่ 14 ถนนสายที่ 15 ถนนสายที่ 16 ถนนสายที่ 17 ถนนสายที่ 18 ถนนสายที่ 19 ถนนสายที่ 20 ถนนสายที่ 21 ถนนสายที่ 22 ถนนสายที่ 23 ถนนสายที่ 24 ถนนสายที่ 25 ถนนสายที่ 26 ถนนสายที่ 27 ถนนสายที่ 28 ถนนสายที่ 29 ถนนสายที่ 30 ถนนสายที่ 31 ถนนสายที่ 32 ถนนสายที่ 33 ถนนสายที่ 34 ถนนสายที่ 35 ถนนสายที่ 36 ถนนสายที่ 37 ถนนสายที่ 38 ถนนสายที่ 39 ถนนสายที่ 40 ถนนสายที่ 41 ถนนสายที่ 42 ถนนสายที่ 43 ถนนสายที่ 44 ถนนสายที่ 45 ถนนสายที่ 46 ถนนสายที่ 47 ถนนสายที่ 48 ถนนสายที่ 49 ถนนสายที่ 50 ถนนสายที่ 51 ถนนสายที่ 52 ถนนสายที่ 53 ถนนสายที่ 54 ถนนสายที่ 55 ถนนสายที่ 56 ถนนสายที่ 57 ถนนสายที่ 58 ถนนสายที่ 59 ถนนสายที่ 60 ถนนสายที่ 61 ถนนสายที่ 62 ถนนสายที่ 63 ถนนสายที่ 64 ถนนสายที่ 65 ถนนสายที่ 66 ถนนสายที่ 67 ถนนสายที่ 68 ถนนสายที่ 69 ถนนสายที่ 70 ถนนสายที่ 71 ถนนสายที่ 72 ถนนสายที่ 73 ถนนสายที่ 74 ถนนสายที่ 75 ถนนสายที่ 76 ถนนสายที่ 77 ถนนสายที่ 78 ถนนสายที่ 79 ถนนสายที่ 80 ถนนสายที่ 81 ถนนสายที่ 82 ถนนสายที่ 83 ถนนสายที่ 84 ถนนสายที่ 85 ถนนสายที่ 86 ถนนสายที่ 87 ถนนสายที่ 88 ถนนสายที่ 89 ถนนสายที่ 90 ถนนสายที่ 91 ถนนสายที่ 92 ถนนสายที่ 93 ถนนสายที่ 94 ถนนสายที่ 95 ถนนสายที่ 96 ถนนสายที่ 97 ถนนสายที่ 98 ถนนสายที่ 99 ถนนสายที่ 100

วันที่ / เดือน / ปี	2 พฤศจิกายน 2560
หน้า / ใต้ / หน้า	
สถานที่ / ชื่องาน	ถนนสายที่ 1 ถนนสายที่ 2 ถนนสายที่ 3 ถนนสายที่ 4 ถนนสายที่ 5 ถนนสายที่ 6 ถนนสายที่ 7 ถนนสายที่ 8 ถนนสายที่ 9 ถนนสายที่ 10 ถนนสายที่ 11 ถนนสายที่ 12 ถนนสายที่ 13 ถนนสายที่ 14 ถนนสายที่ 15 ถนนสายที่ 16 ถนนสายที่ 17 ถนนสายที่ 18 ถนนสายที่ 19 ถนนสายที่ 20 ถนนสายที่ 21 ถนนสายที่ 22 ถนนสายที่ 23 ถนนสายที่ 24 ถนนสายที่ 25 ถนนสายที่ 26 ถนนสายที่ 27 ถนนสายที่ 28 ถนนสายที่ 29 ถนนสายที่ 30 ถนนสายที่ 31 ถนนสายที่ 32 ถนนสายที่ 33 ถนนสายที่ 34 ถนนสายที่ 35 ถนนสายที่ 36 ถนนสายที่ 37 ถนนสายที่ 38 ถนนสายที่ 39 ถนนสายที่ 40 ถนนสายที่ 41 ถนนสายที่ 42 ถนนสายที่ 43 ถนนสายที่ 44 ถนนสายที่ 45 ถนนสายที่ 46 ถนนสายที่ 47 ถนนสายที่ 48 ถนนสายที่ 49 ถนนสายที่ 50 ถนนสายที่ 51 ถนนสายที่ 52 ถนนสายที่ 53 ถนนสายที่ 54 ถนนสายที่ 55 ถนนสายที่ 56 ถนนสายที่ 57 ถนนสายที่ 58 ถนนสายที่ 59 ถนนสายที่ 60 ถนนสายที่ 61 ถนนสายที่ 62 ถนนสายที่ 63 ถนนสายที่ 64 ถนนสายที่ 65 ถนนสายที่ 66 ถนนสายที่ 67 ถนนสายที่ 68 ถนนสายที่ 69 ถนนสายที่ 70 ถนนสายที่ 71 ถนนสายที่ 72 ถนนสายที่ 73 ถนนสายที่ 74 ถนนสายที่ 75 ถนนสายที่ 76 ถนนสายที่ 77 ถนนสายที่ 78 ถนนสายที่ 79 ถนนสายที่ 80 ถนนสายที่ 81 ถนนสายที่ 82 ถนนสายที่ 83 ถนนสายที่ 84 ถนนสายที่ 85 ถนนสายที่ 86 ถนนสายที่ 87 ถนนสายที่ 88 ถนนสายที่ 89 ถนนสายที่ 90 ถนนสายที่ 91 ถนนสายที่ 92 ถนนสายที่ 93 ถนนสายที่ 94 ถนนสายที่ 95 ถนนสายที่ 96 ถนนสายที่ 97 ถนนสายที่ 98 ถนนสายที่ 99 ถนนสายที่ 100
วันที่ / เดือน / ปี	10/11/2560
หน้า / ใต้ / หน้า	11 / 24

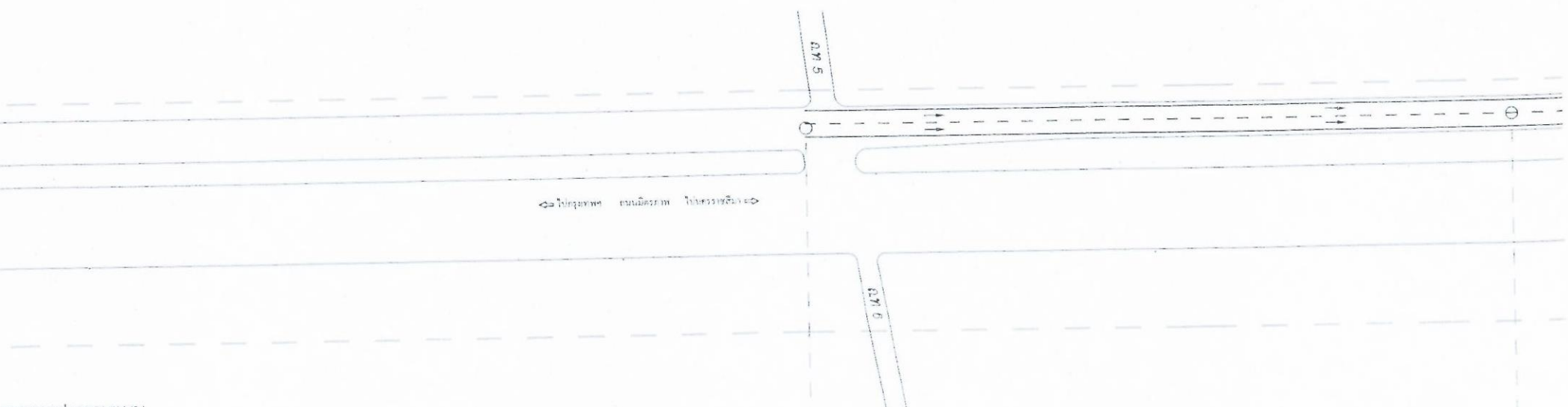

รายการประกอบแบบ

1. มีที่ดินทำ มีถนนเป็นเขตถนนจากถนนเดิมยาว ๑๖๖
 2. เส้นแบ่งที่ดินทางราชการ ใช้เส้นสีขาว ขนาดกว้าง ๒ ซม. มีเส้นที่ขีดกลางมีเครื่องหมาย
 - 2.1 เส้นแบ่งเป็นเส้นสีขาวแบ่งที่ดินทางราชการจากถนนขนาด 2 ช่องจราจรในบริเวณที่มีถนนขึ้นหน้าบ้านได้แก่ที่ดินทำกิน ครัวเรือน และสวนผลไม้ของที่ดินทำกินหน้าบ้าน
 - การทาสีเส้นเขตชุมชน เส้นยาว 1 ม. เส้นสูง 3 ม.
 - 2.2 เส้นขีดสีขาว เป็นเส้นที่ขีดเหนือ ให้เป็นเส้นแบ่งที่ดินทางราชการในบริเวณที่ห้ามเขตราชการ 2 ช่องจราจรไว้บริเวณที่ดินทำกินทำกินก่อนถึงทางแยก ทำขอบเขตของเขตราชการตามเส้นที่ขีดไว้มีขนาดกว้าง 24 ซม.
 - 2.3 กรณีที่ดินทางราชการกว้าง 5 ม. หรือมากกว่าไม่มีโครงการ ขีดเส้นให้เส้นแบ่งที่ดินทางราชการ ให้ขีดทาบบริเวณที่ เป็นชุมชนที่อยู่อาศัย , บริเวณทำนบ , เขต 30 เมตรจากเส้นบริเวณที่ดินทำกิน และภายในรัศมี 50 เมตร ที่ทำ 300 เมตร , เขต 30 เมตรจากเส้นบริเวณที่ดินทำกินให้ขีดทาบบริเวณที่ดินทำกิน
 3. เส้นขอบทาง ใช้เส้นขีดสีขาว กว้าง ๒ ซม. ที่ 2 ช่องจราจร
 4. สีทาสีบนผิวจราจรที่มีบริเวณสีเหลือง (เขตสี , เขตสีเหลืองเข้ม , เขตสีเหลืองอ่อน)
- ใช้สีที่ใช้ของสำนักงานศึกษา ศาสนา และวัฒนธรรม ๒๕๖

แบบแปลนเครื่องหมายจราจรและที่ตั้งจราจร ถนนชุมชนมิตรภาพฝั่งซ้าย รหัสทางหลวงท้องถิ่น นม.๐5-๐189



	โครงการปรับปรุงผิวจราจรและติดตั้งเครื่องหมายจราจรบนถนนมิตรภาพฝั่งซ้าย รหัสทางหลวงท้องถิ่น นม.๐5-๐189 มีพื้นที่ในเนื้อที่กว่า 20,000 ตารางเมตร ครอบคลุมเมื่อเปิดช่อง 1 ด้านซ้ายของ อ.เมืองปากช่อง อ.เมืองนครราชสีมา	รับ / เดือน / ปี 2 พฤศจิกายน 2560 หน้าที่รับผิดชอบ :
วิศวกร เขียนแบบ : นายไพฑูริย์ ทวีลาธรรม นายช่างโยธาชำนาญงาน	ตรวจสอบ : นายพนมดิษฐ์ ศิริมงคล อนุมัติแบบ : นายพนมดิษฐ์ ศิริมงคล	อนุมัติ : นายจรูญ นามเจริญ
กองช่าง โครงการวิศวกรรม	ตรวจสอบ : นายพนมดิษฐ์ ศิริมงคล อนุมัติ : นายพนมดิษฐ์ ศิริมงคล	อนุมัติ : นายจรูญ นามเจริญ วันที่ : ๐๑/๑๑/๒๕๖๐
		อนุมัติ : นายจรูญ นามเจริญ วันที่ : ๐๑/๑๑/๒๕๖๐

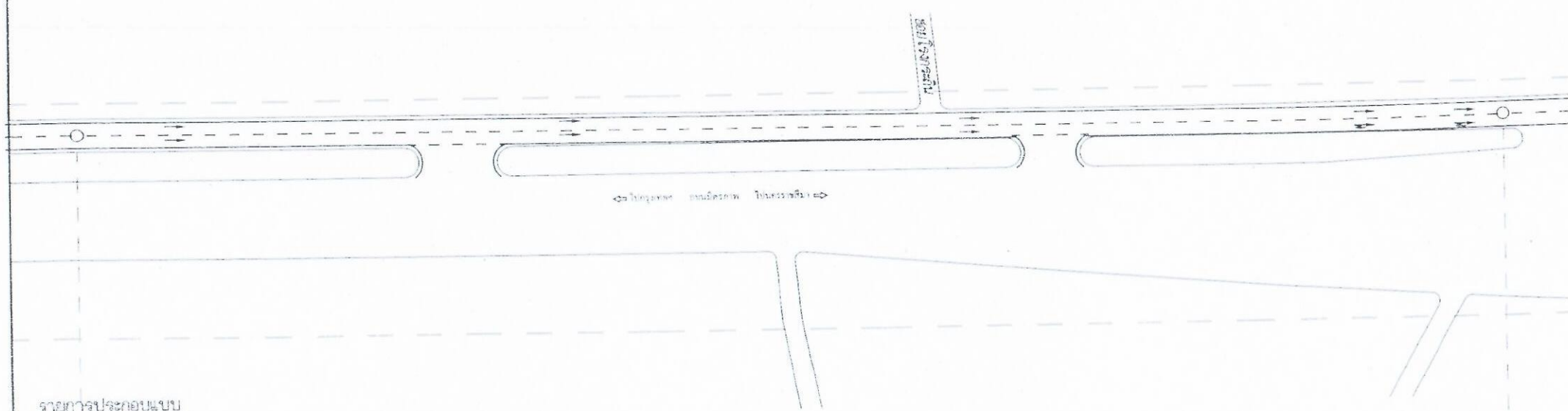

รายการประกอบแบบ

1. ฝักร่องน้ำ มีท่อนรับน้ำขนาด ๑๕๐ มม. ต่อ ๑ เมตร
2. เส้นแบ่งเขตทางจราจร ใช้เส้นสีขาว ขนาดกว้าง ๒ ซม. พื้นผิวใช้ยางมะตอยหรือสี
- 2.1 เส้นขอบเป็นเส้นสีขาวแบ่งทิศทางจราจรจากขอบเขตทาง ๒ ช่องจราจรขึ้นไปในกรณีที่มีถนนที่นำเข้าไปต่อทิศทาง ขนาด ความยาว และสภาพพื้นผิวของเส้นแบ่งทิศทางจราจรได้แก่
 - ทางรถวิ่งในสองทิศทาง เส้นยาว ๑ ม. เว้นช่อง ๓ ม.
- 2.2 เส้นกึ่งกลาง เป็นเส้นที่ขีดเหลือง ใช้เป็นเส้นแบ่งทิศทางจราจรในบริเวณที่ห้ามรถสวนทาง ๒ ช่องจราจรหรือบริเวณที่มีทางแยก หรือบริเวณก่อนถึงทางแยก ที่รถจะเลี้ยวตรงจากจราจรทางหนึ่งไปต่อในอีกกว่า ๒๔ ม.
- 2.3 กว้างที่ขีดจราจรกว้าง ๑๐ ซม. หรือน้อยกว่าไม่มีขีดจราจร ใช้ขีดสีเส้นแบ่งทิศทางจราจร
 - ใช้ขีดเฉพาะบริเวณที่เป็นจุดชนุนที่จุดกึ่งกลาง, บริเวณทางแยก, ระยะ ๓๐ เมตรก่อนถึงบริเวณดังกล่าว และภายในระยะที่ขีดนี้ขีดสีกว้าง ๑๐๐ เมตร, ระยะ ๓๐ เมตรตามผิวจราจรและบริเวณที่ขีดสีบริเวณนอกขีด
3. เส้นขอบทาง ให้ใช้เส้นสีขาว กว้าง ๒ ซม. ที่ ๒ ข้าง ของถนน
4. สีทาถนนบริเวณจราจรที่มีผิวเรียบทั้งหมด (เฉลียง, แยก, ผิวจราจรหลัก, คอนกรีตในเขตผิว)
 - ให้ใช้สีเทาในขนาดสี ๓๓๓ ๒๕๐ ๒๕๐ ตามในเอกสารที่ ๓ ๒๓๓

แบบแปลนเครื่องหมายจราจรและตีเส้นจราจร ถนนชุมชนมิตรภาพกิ่งชาย รหัสทางหลวงท้องถิ่น นม.๐5-๐1๘9



กองช่าง	โครงการปรับปรุงผิวจราจรและตีเส้นจราจรถนนชุมชนมิตรภาพกิ่งชาย รหัสทางหลวงท้องถิ่น นม.๐5-๐1๘9 มีพื้นที่ในเนื้อที่กว่า 20,000 ตารางเมตร งบประมาณเบื้องต้นของสำนักงานของ กรุงเทพมหานคร จังหวัดนครราชสีมา วันที่ / เดือน / ปี 2 พฤศจิกายน 2560				
	วิศวกร : นายไพฑูริย์ พิลาจจน นายช่างโยธาชำนาญงาน <i>[Signature]</i> วิศวกรแบบ : นายจิติ ทองดี วิศวกรโยธาชำนาญงาน <i>[Signature]</i> วิศวกรแบบ : นายจิติ ทองดี วิศวกรโยธาชำนาญงาน <i>[Signature]</i> วิศวกรแบบ : นายจิติ ทองดี วิศวกรโยธาชำนาญงาน <i>[Signature]</i>	วิศวกรแบบ : นายอนันต์ พิสิษฐ์ <i>[Signature]</i> วิศวกรแบบ : นายจิติ ทองดี วิศวกรโยธาชำนาญงาน <i>[Signature]</i>	วิศวกรแบบ : นายจิติ ทองดี วิศวกรโยธาชำนาญงาน <i>[Signature]</i> วิศวกรแบบ : นายจิติ ทองดี วิศวกรโยธาชำนาญงาน <i>[Signature]</i>	วิศวกรแบบ : นายจิติ ทองดี วิศวกรโยธาชำนาญงาน <i>[Signature]</i> วิศวกรแบบ : นายจิติ ทองดี วิศวกรโยธาชำนาญงาน <i>[Signature]</i>	วิศวกรแบบ : นายจิติ ทองดี วิศวกรโยธาชำนาญงาน <i>[Signature]</i> วิศวกรแบบ : นายจิติ ทองดี วิศวกรโยธาชำนาญงาน <i>[Signature]</i>



โรงเรียน
ปากช่องแสงสว่าง

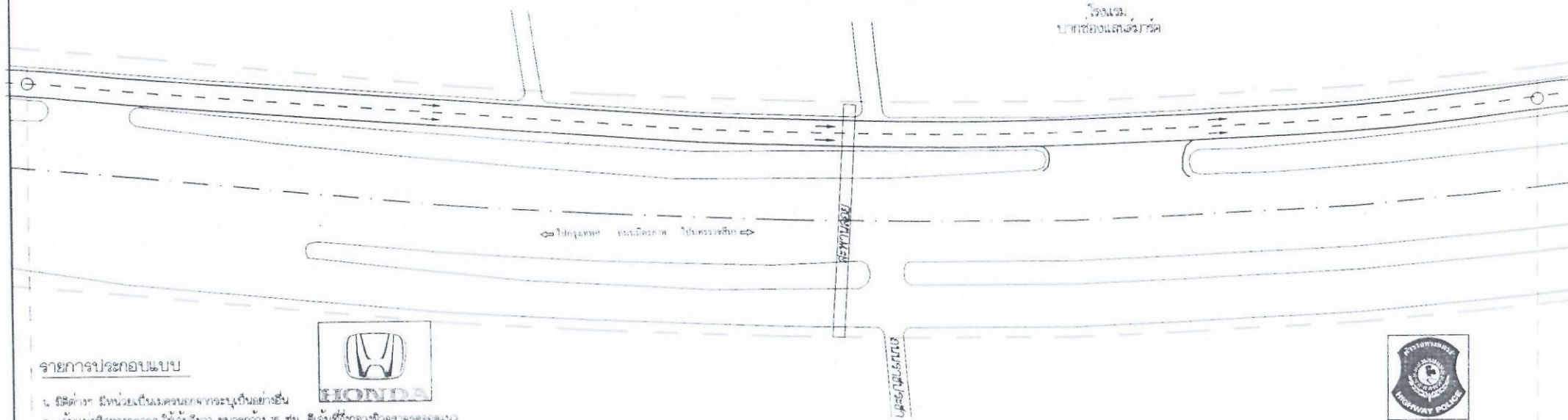

รายการประกอบแบบ



- มีสีดำ มีหน่วยเป็นมม.ควรยกจากจะระบุเป็นอย่างอื่น
- เส้นแบ่งทิศทางจราจร ใช้เส้นสีขาว ขนาดกว้าง 25 ซม. เส้นที่กั้นกลางมีขนาดความหนา 2 เท่าของเส้นขอบทิศทางจราจรบนลายทาง 2 ช่องจราจรบนบริเวณที่ขึงเบรคขึ้นหน้ากับได้ล่องทิศทาง
 - เส้นประเป็นเส้นขีดแบ่งทิศทางของจราจรบนลายทาง 2 ช่องจราจรบนบริเวณที่ขึงเบรคขึ้นหน้ากับได้ล่องทิศทาง ขนาด ความยาว และกำหนดช่องของเส้นประกำหนดไว้ดังนี้
 - ทางหลวงพิเศษคู่ขนาน เส้นยาว 1 ม. เว้นช่อง 3 ม.
 - เส้นขีดเดี่ยว เป็นเส้นที่ขีดหรือขีดให้เส้นแบ่งทิศทางจราจรในบริเวณที่ขึงเบรคบนลายทาง 2 ช่องจราจรหรือบริเวณก่อนถึงทางแยก ห้ามรถเบรคขึ้นช่องจราจรความยาวเส้นที่ขีดไม่เกินกว่า 24 ม.
 - กรณีที่มีช่องจราจรกว้าง 5 ม. หรือเกินกว่าไม่ใช้ทิศทางจราจร ไม่ต้องขีดเส้นแบ่งทิศทางจราจร ให้ขีดเฉพาะบริเวณที่ ขึงเบรคขึ้นที่รถอาศัย , บริเวณห้ามแซง , ระยะ 30 เมตรก่อนถึงบริเวณดังกล่าว และภายในโค้งที่มีรัศมีต่ำกว่า 300 เมตร , ระยะ 30 เมตรก่อนถึงปากทางและบริเวณที่มีผู้ใช้รถจักรยานยนต์
- เส้นขอบทาง ใช้เส้นสีขาว กว้าง 15 ซม. ทั้ง 2 ข้าง ตลอดแนว
- สีทาถนนบริเวณจราจรที่มีสีหรือสีทึบหมด (เบลู , แอลกอฮอล์คอนกรีต , คอนกรีตเสริมเหล็ก) ให้ใช้สีของสีพื้นหลังสีทา ถนน ขนาด 542 มม. ไม่เกินกว่า 3 มม.



ตำรวจทางหลวง
อำเภอปากช่อง

แบบแปลนเครื่องหมายจราจรและขีดเส้นจราจร ถนนคู่ขนานมิตรภาพฝั่งซ้าย รหัสทางหลวงท้องถิ่น นม.ถ5-0189



โครงการปรับปรุงผิวจราจรแอสฟัลติกคอนกรีตถนนคู่ขนานมิตรภาพฝั่งซ้าย รหัสทางหลวงท้องถิ่น นม.ถ5-0189 มีพื้นที่ไม่น้อยกว่า 20,000 ตารางเมตร เทศบาลเมืองปากช่อง ตำบลปากช่อง อำเภอปากช่อง จังหวัดนครราชสีมา

วัน / เดือน / ปี 2 พฤศจิกายน 2560

แก้ไขเพิ่มเติม :

สำรวจ นายไพฑูริย์ พิลาธรรม นายช่างโยธาชำนาญงาน

ตรวจสอบ : นายธนภรสิทธิ์ ศิริมนต์
หน้าฝ่ายแบบแผนฯ

เห็นชอบ : นายจักร บัญเจริญ
นายสุเมธ นวศิริ
นายสุเมธ นวศิริ นายสุเมธ นวศิริ นายสุเมธ นวศิริ นายสุเมธ นวศิริ

สถานที่ก่อสร้าง : ถนนคู่ขนานมิตรภาพ
แบบที่ : 14
วันที่ : 14

กองช่าง
ตรวจสอบ : นายจักร พิลาธรรม นายช่างโยธาชำนาญงาน
หน้างานวิศวกรรม

ตรวจสอบ : นายพิเชษฐพงษ์ พิมพ์บุญมา
ผอ. กองช่าง

นายสุเมธ นวศิริ นายสุเมธ นวศิริ นายสุเมธ นวศิริ นายสุเมธ นวศิริ

วันที่ : 14/2561
14 24

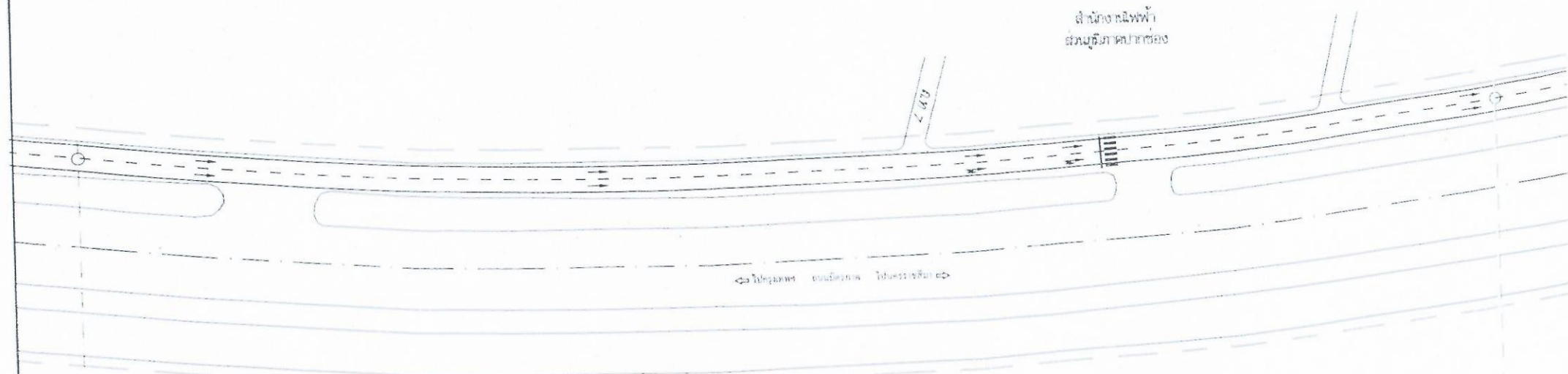

รายการประกอบแบบ

1. มีสีผิวทา ผิวบดผิวเป็นเม็ดขนาดกรวดละเอียดเข้ากัน
2. เส้นแบ่งที่ลากจากราง ให้เส้นสีขาว ขนาดกว้าง ๑๐ ซม. มีเส้นที่ใช้ลากสีจางตลอดแนว
 - 2.1. เส้นบดเป็นเส้นสีขาวแบ่งทิศทางของการจราจรบนเลนยาว 2 ช่องจราจรในบริเวณที่มีรถวิ่งเข้าหาเป็นวงกบได้แก่ทิศทาง ขนาด ความยาว และทางวิ่งต่อของเลนประชิดทางโค้งซ้าย
 - ทิศทางวิ่งและจุดเริ่มต้น เส้นยาว 1 ม. เว้นช่อง 3 ม.
 - 2.2. เส้นกั้นเลนยาว เป็นเส้นสีขาวลากให้เส้นแบ่งทิศทางจราจรเป็นบริเวณที่ห้ามรถวิ่งข้ามช่องทางจราจร 2 ช่องจราจรหรือบริเวณก่อนถึงทางแยก หรือบริเวณก่อนถึงทางแยก ทำจุดเปลี่ยนช่องจราจรจากเลนซ้ายไปเลนขวาไม่เกินกว่า 24 ม.
 - 2.3. กรณีที่ผิวจราจรกว้าง 5 ม. หรือเลนจราจรไม่มีทิศทาง ในกรณีที่เส้นแบ่งทิศทางจราจร ใช้สีเหลืองหรือสีเทาที่เป็นเส้นทึบหรือเส้นทึบสีเทา , ขนาด 30 เมตรจากผิวจราจรในทิศทางจราจร และภายในโค้งที่มีรัศมีน้อยกว่า 300 เมตร , และ 50 เมตรก่อนถึงปากทางแยกบริเวณที่มีจุดตัดทางแยกใช้
3. เส้นขอบทาง ให้ใช้เส้นทึบสีขาว กว้าง ๑๐ ซม. ที่ ๒ ข้าง ตลอดแนว
4. สีการบดสีจราจรที่มีใช้บริเวณที่ถนน (เสาไฟ , เสาไฟตัดสายไฟ , เสาบดสีบริเวณผิว) ให้ใช้สีเทาหรือสีเทาคล้ำ ตาม มอก. ๑๔๒ ทนไม่ต่ำกว่า 3 ปี

แบบแปลนเครื่องหมายจราจรและเครื่องหมายถนนถนนมีเครื่องหมายจราจร รหัสทางหลวงท้องถิ่น นม.๑5-0189



โครงการปรับปรุงผิวจราจรและติดตั้งเครื่องหมายถนนถนนมีเครื่องหมายจราจร รหัสทางหลวงท้องถิ่น นม.๑5-0189 มีพื้นที่ไม่น้อยกว่า 20,000 ตารางเมตร ถนนเดิมมีช่องจราจร ๒ ช่องจราจร ๕ เมตรช่องจราจร จึงให้ถนนมี

สำรวจ นายใหญ่ต่อ พิลาจกรม นายช่างโยธาชำนาญงาน	ตรวจแบบ นายสมชายสิทธิ์ ศิริมงคล	เก็บแบบ นายจรัส บำรุงเจริญ
ตรวจแบบ นายจรัส บำรุงเจริญ	ส. กองช่าง	อนุมัติ นายสมชายสิทธิ์ ศิริมงคล นายจรัส บำรุงเจริญ นายพิลาจกรม

วัน เดือน / ปี	๕ พฤศจิกายน 25๖๐
สถานที่	สำนักงานโยธาธิการและผังเมือง
สถานที่	๑๕
หน้ากระดาษ	24



ศาลากลาง

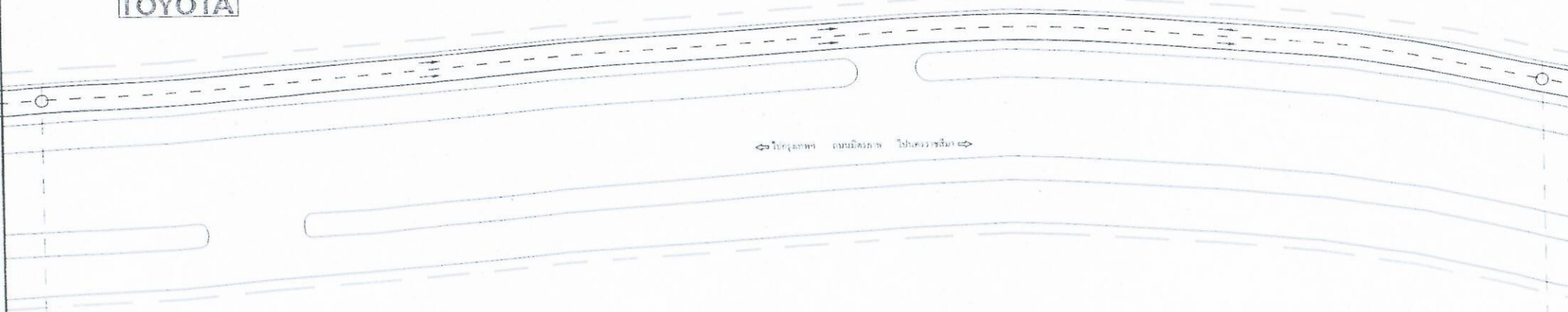

รายการประกอบแบบ ของอยู่เพื่อสิ่งอื่น

- มีดีด่าง มีท่อนเป็นเมตรนอกจากรูปเป็นอย่างไร
- เส้นแบ่งทิศทางจราจร ใช้เส้นสีขาว ขนาดกว้าง ๒๕ ซม. มีเส้นที่ปลายเส้นจราจรตลอดแนว
 - เส้นแบ่งเป็นเส้นสีขาวแบ่งทิศทางจราจรจราจรบนซ้ายทาง ๒ ช่องจราจรในบริเวณที่จอดรถขึ้นหน้าบ้านได้แก่ทิศทาง หน้าค ความยาว และทางเว้นช่องของเส้นแบ่งที่หน้าคได้ดังนี้
 - ทางทวนวิ่งเขตชุมชน เส้นยาว 1 ม. เว้นช่อง 3 ม.
 - เส้นทแยงมุม เป็นเส้นทแยงมุมใช้เป็นส่วนแบ่งทิศทางจราจรในบริเวณที่ห้ามแซงกลางทาง ๒ ช่องจราจรหรือบริเวณขอบทางแยก หรือบริเวณแยกทางแยก ห้ามรถแซงต้องจราจรตรงข้ามเส้นทแยงมุมไม่น้อยกว่า 24 ม.
 - กรณีที่มีจราจรยาวกว่า 5 ม. หรือเส้นยาวไม่มีทิศทาง ไม่ต้องเส้นแบ่งทิศทางจราจร ให้ใช้เฉพาะบริเวณที่ เว้นมุมหน้าคอยู่ภายใน , บริเวณห้ามแซง , ระยะ 50 เมตรก่อนถึงบริเวณตัดทาง และภายในโค้งที่มีรัศมีน้อยกว่า 500 เมตร , ระยะ 30 เมตรก่อนถึงป้ายหยุดและบริเวณที่มีจุดตัดกับรถราง
- เส้นขอบทาง ให้ใช้เส้นทแยงมุม กว้าง ๒๕ ซม. ทั้ง ๒ ข้าง ตลอดแนว
- สีทาถนนบริเวณจราจรที่มีผิวเรียบทั้งหมด (เดนมาร์ก , แอสฟัลท์คอนกรีต , คอนกรีตเสริมเหล็ก) ให้ใช้สีเหลืองในขนาดสีทึบ ความ ยาว ๓๐๐ ซม.โดยรอบกว้าง 3 ซม.

แบบแปลนเครื่องหมายจราจรและสีเส้นจราจร ถนนคู่ขนานมิตรภาพฝั่งซ้าย รหัสทางหลวงท้องถิ่น นม.๐5-0189



โครงการปรับปรุงผิวจราจรและสีเส้นจราจรถนนคู่ขนานมิตรภาพฝั่งซ้าย รหัสทางหลวงท้องถิ่น นม.๐5-0189 มีพื้นที่ ไม้เนื้อกว้าง 20,๕๐0 ตารางเมตร ครอบคลุมเมืองป่าตอง ตำบลป่าตอง อำเภอป่าตอง จังหวัดภูเก็ต				วัน / เดือน / ปี	2 พฤศจิกายน 2560
ผู้ตรวจ	นายไพฑูริย์ จิตตธรรม นายช่างโยธาชำนาญงาน	ตรวจแบบ :	นายพนมทสิทธิ์ สิริภินทร	เห็นชอบ :	นายพงษ์ นามเจริญ
เขียนแบบ :		ทวนผ่านแบบแปลน		อนุมัติ :	
ตรวจแบบ :	นายจักรี ลอนนที วิศวกรโยธาชำนาญการ	ตรวจแบบ :	นายพิชญพงศ์ จิตพิชญบุรุษ	อนุมัติ :	นายสุทธินา เวียงศิริวงศา
กองช่าง	งานงานวิศวกรรม	ลง / กองช่าง		อนุมัติ :	นายสุทธินา เวียงศิริวงศา

วันที่ตรวจร่าง	ถนนคู่ขนานมิตรภาพ
วันที่	วันที่
16	24

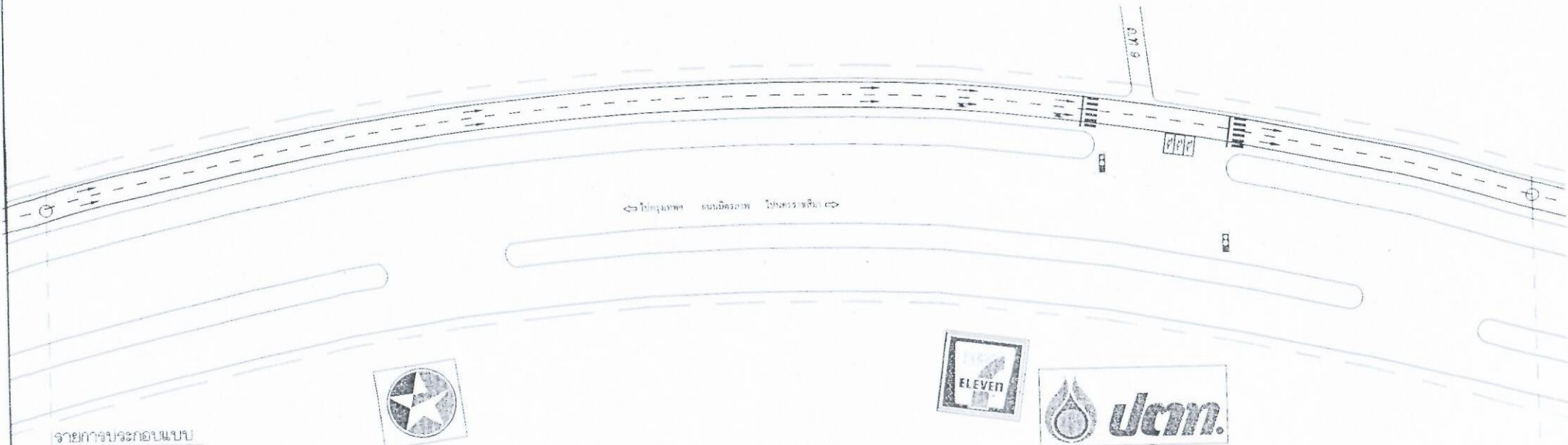

จ่ายการจราจรแบบ



1. มีสี่ทาง มีทางเป็นแฉกจากทางตรงเป็นอย่างไร
2. เส้นเบรคที่ลากจากรถ ให้เส้นสีขาว ขนาดกว้าง 15 ซม. เส้นนี้ใช้บอกให้รถจอดชิดเส้น
- 2.1 เส้นประเป็นเส้นสีขาวเบรคที่ลากจากรถจากขอบซ้ายทาง 2 ช่องจราจรในบริเวณที่จอดรถให้เส้นขาวที่หน้ากับมีช่องที่ลากบน ๓ ช่องจราจร และทางเบรคของเส้นเบรคกำหนดดังนี้
 - ทางหลวงในเขตชุมชน เส้นยาว 1 ม. เว้นช่อง 3 ม.
- 2.2 เส้นที่เบรค เป็นเส้นที่ลากให้เส้นเบรคที่ลากจากรถในบริเวณที่จอดรถจากขอบซ้ายทาง 2 ช่องจราจรหรือบริเวณที่จอดรถนอกพื้นที่ในเขตชุมชนที่ลากจากขอบซ้ายทาง 2 ช่องจราจรเส้นสีขาวเส้นนี้ให้เส้นเบรคยาวกว่า 24 ม.
- 2.3 กรณีที่มีช่องจราจรกว้าง 5 ม. หรือน้อยกว่าไม่ใช้ไหล่ทาง ไม่ต่อเส้นเบรคที่ลากจากรถให้เส้นขาวบริเวณที่เป็นชุมชนที่อยู่มาก , 1 ในแนวทางเบรค , ระยะ 30 เมตรก่อนถึงบริเวณที่จอดรถ และภายในได้ที่มีขีดมีสีกว้าง 300 เมตร , ระยะ 30 เมตรก่อนถึงป้ายหยุดรถและในกรณีที่ไม่มีป้ายหยุดรถ
3. เส้นขอบทาง ให้ใช้เส้นที่สีขาว กว้าง 15 ซม. ทั้ง 2 ด้าน ตลอดแนว
4. ลากขอบบริเวณจราจรที่มีลักษณะ (เสาหิน , และเส้นโค้งหักศอก , และเส้นโค้งหักศอก) ให้ใช้สีของสีของจราจร ตาม ม.บ. 542 พบในข้อที่ 3 นี้

ชื่อแผน
ชื่อช่างเขียน

แบบแปลนเครื่องหมายจราจรและตีเส้นจราจร ถนนคู่ขนานมิตรภาพฝั่งซ้าย รหัสทางหลวงท้องถิ่น นม.ถ5-0189



โครงการปรับปรุงผิวจราจรและตีเส้นจราจรถนนคู่ขนานมิตรภาพฝั่งซ้าย รหัสทางหลวงท้องถิ่น นม.ถ5-0189 มีพื้นที่ ไม่น้อยกว่า 20,000 ตารางเมตร เขตเทศบาลเมืองปากช่อง ตำบลปากช่อง อำเภอปากช่อง จังหวัดนครราชสีมา

วัน / เดือน / ปี 2 พฤศจิกายน 2560
แก้ไขครั้งที่

กองช่าง

สำรวจ นายไพโรจน์ พิลาธรรม นายธานีโยธาชำนาญงาน
เขียนแบบ :
ตรวจสอบ : นายจักรี อดุลย์ วิศวกรโยธาชำนาญการ
ท.ร.น.วิเศษธรรม

ตรวจสอบ : นายบุญสิทธิ์ ศิริวัฒน์
ท.น.ชัยสมมนต์
ตรวจสอบ : นายพิเชษฐพงศ์ พิมพ์บุญรอด
ผ.อ. กองช่าง

เขียนแบบ : นายพงษ์ ชาญเจริญ
นายพงษ์ ชาญเจริญ
นายพงษ์ ชาญเจริญ
นายพงษ์ ชาญเจริญ
นายพงษ์ ชาญเจริญ
นายพงษ์ ชาญเจริญ

สถานที่ก่อสร้าง : ถนนคู่ขนานมิตรภาพ
แผ่นที่ : 17
ครั้งที่ : 24
ท.อ./2561

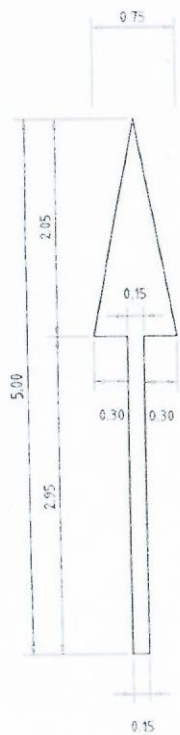

1.21 ตร.ม.

42 คิว

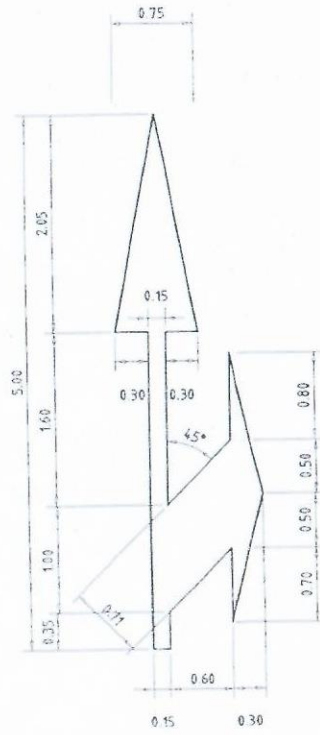

2.2 ตร.ม.

6 คิว

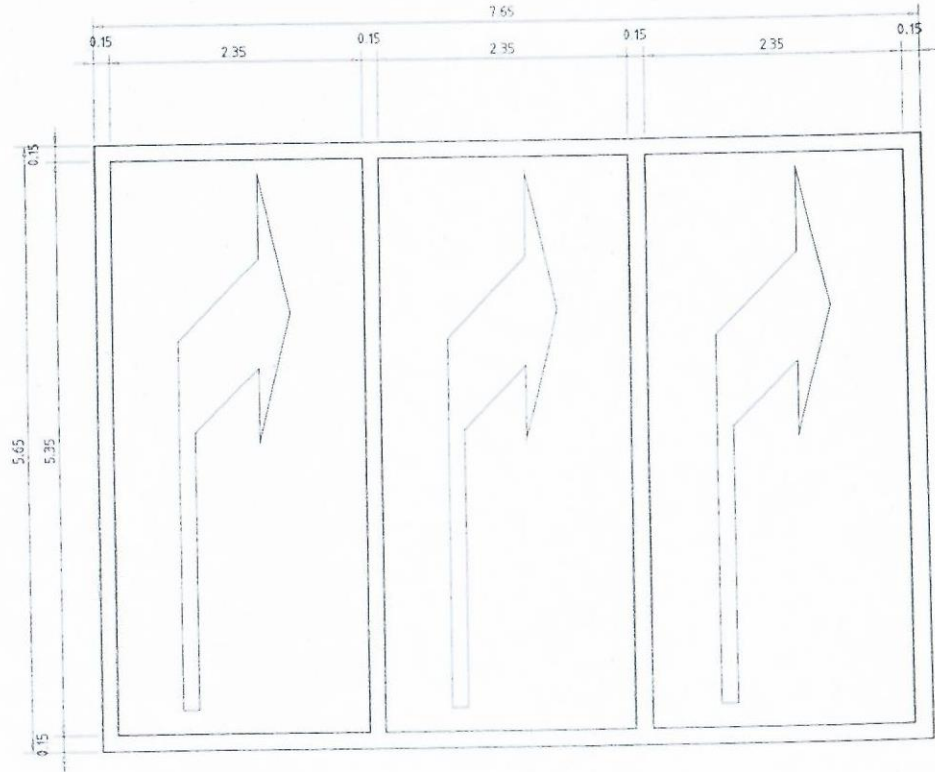
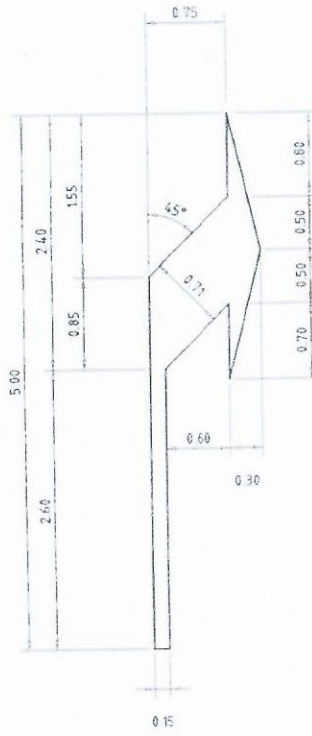

28 ตร.ม.

มาตรฐานเครื่องหมายถูกครบหมวด

ที่ขอครบบริเวณถนนเทศบาล 5



โครงการปรับปรุงผิวทางพร้อมติดตั้งหลอดไฟส่องสว่างบนผิวจราจร หรือทางหลวงท้องถิ่น กม.๓5-๑189 มีพื้นที่ในวงกว้าง 20,000 ตารางเมตร ทศบาลเมืองป่าพะยอม ตำบลป่าพะยอม อำเภอป่าพะยอม จังหวัดสุราษฎร์ธานี

สำรวจ : นายไพฑูริ์ ศิลธรรม นายช่างโยธาชำนาญงาน / กว
 ตรวจสอบ : นายพิณพงษ์ ศิลปพงศ์
 ควบคุมแบบ : นายพิณพงษ์ ศิลปพงศ์
 ควบคุมแบบ : นายพิณพงษ์ ศิลปพงศ์
 ควบคุมแบบ : นายพิณพงษ์ ศิลปพงศ์

วัน / เดือน / ปี	2 พฤศจิกายน 2560	
หน้า / ว่าง / ว่าง		
ลายมือชื่อ	นายสุภานัน นิลนภาพ	
ตำแหน่ง	เลขที่	ครั้งที่ออก
	19	24

กองช่าง

1) งานทลคอนกรีต 12:4 STRENGTH 350 KSC ใช้ปูนซีเมนต์ราคาข้างหรือเทียบเท่า ให้ได้คอนกรีตที่มีกำลังอัดบะลี่ยของแห้งด้วยอย่าง
คอนกรีตลูกบาศก์ 15x15x15 ซม. อายุ 28 วัน หากจะให้มีการตรวจรับงานก่อนการบ่มคอนกรีตให้ครบอายุ 28 วัน
จะต้องนำแท่งตัวอย่างคอนกรีตดังกล่าวที่อายุ 7 วัน ไปทำการทดสอบและสามารถรับน้ำหนักได้ไม่น้อยกว่า ร้อยละ 75%
ของกำลังอัดคอนกรีตอายุ 28 วัน และสามารถเปิดใช้งานได้

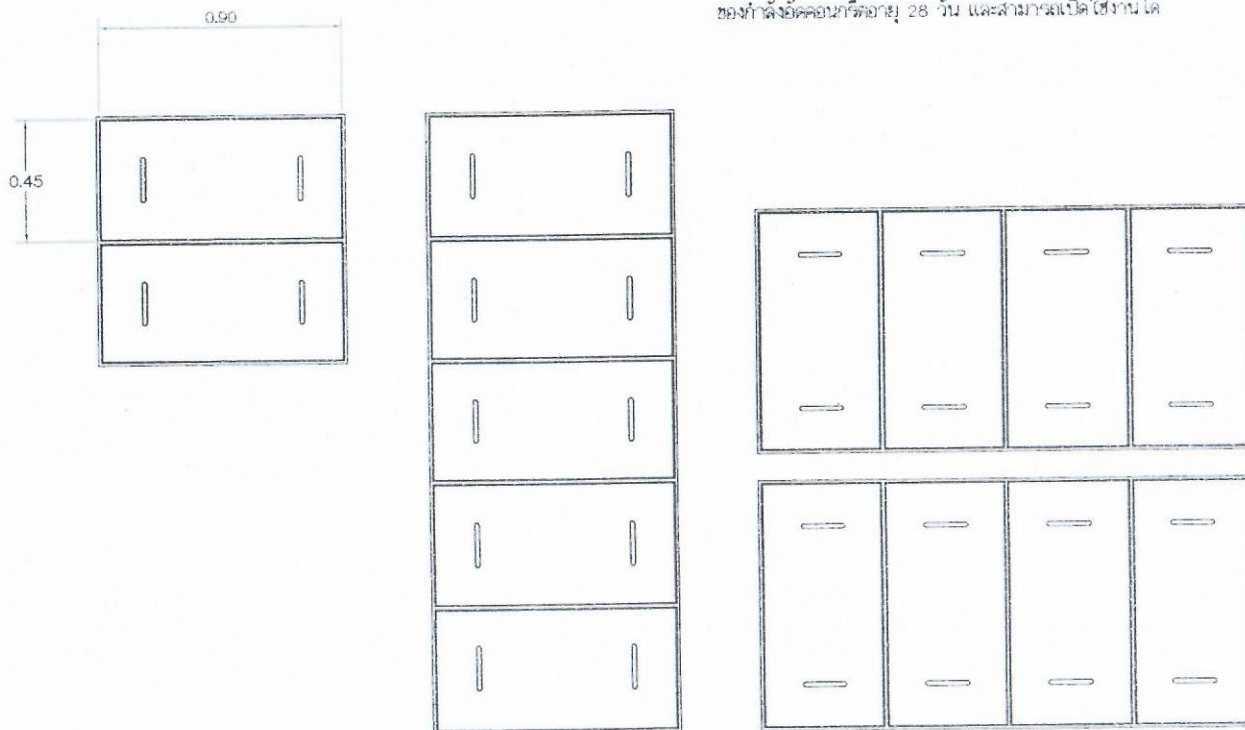

แบบแปลนงานปรับปรุงฝายข้อพักคอนกรีตเสริมเหล็ก (1)

	โครงการปรับปรุงฝายระวางเสถียรที่ตั้งคอนกรีตเสริมเหล็กคอนกรีตบ่มในบ่อปิดที่โครงการฝายรัชสภากลางทองอิน นม ๑5-๑189 มีพื้นที่ไม่น้อยกว่า 20,000 ตารางเมตร เทศบาลเมืองปากช่อง ตำบลปากช่อง อำเภอปากช่อง จังหวัดนครราชสีมา			ปี / เดือน / ปี 2 พฤศจิกายน 2560	
	ผู้ตรวจ เขียนแบบ : นายไพฑูย์ ทิลาอจุม นายช่างโยธาชำนาญงาน	ผู้ตรวจแบบ : นายสมพลสิทธิ์ ศิริเมธวี	อนุมัติ : นายจร บำรุงจิต	วิศวกร/ช่าง : สมบูรณ์ นนดี	
กองช่าง	ผู้ตรวจแบบ : นายจักษ์ สว่างศรี วิศวกรโยธาชำนาญงาน	ผู้ตรวจแบบ : นายพิณพงษ์ พิมพ์บุญงาม	อนุมัติ : นายสุรเชษฐ นนดี วิศวกรโยธา	วันที่ : 10/11/2561	20
					24

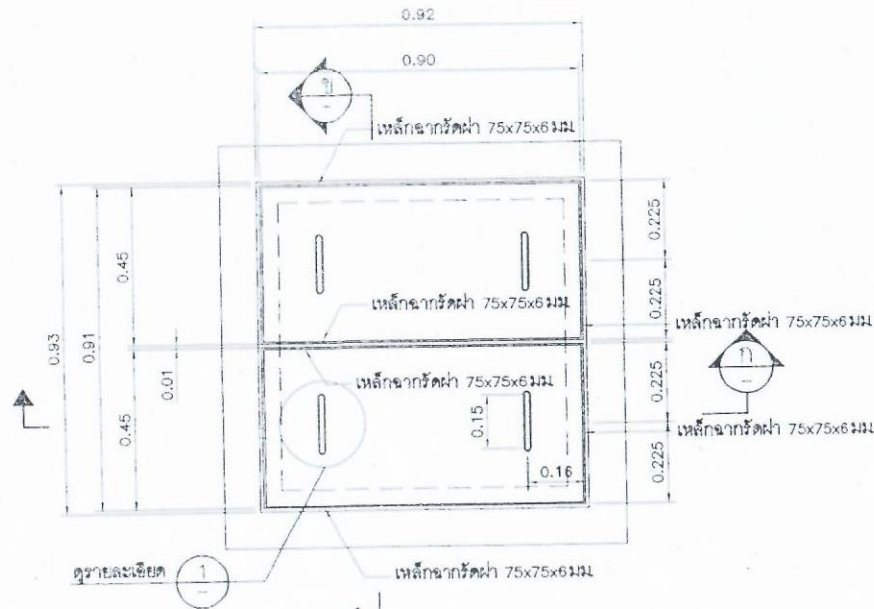

รายละเอียดคานคอดัก
มาตราส่วน 1:15

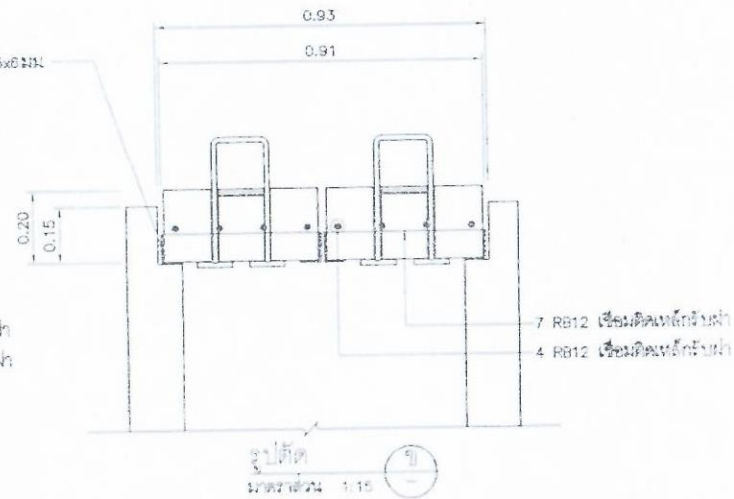
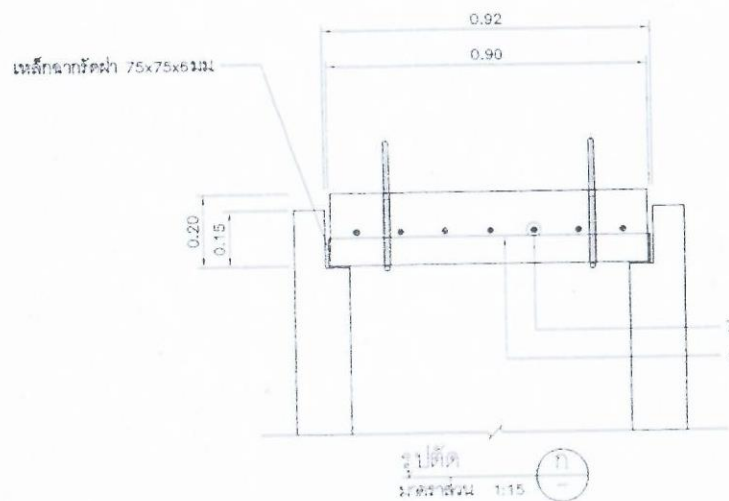
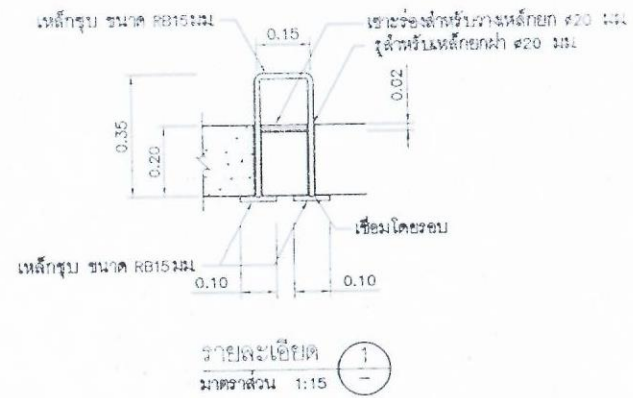

โครงการปรับปรุงผิวจราจรและติดตั้งท่อระบายน้ำตามโครงการก่อสร้าง รหัสทางหลวงท้องถิ่น นน.05-0189 มีพื้นที่ 16 ไร่ 20,000 ตารางเมตร แขวงเมืองปากซอ่ง ตำบลปากซอ่ง อำเภอปากซอ่ง จังหวัดนครราชสีมา

สำรวจ : นายใหญ่ พิลาธรรม นายช่างโยธาชำนาญงาน
เขียนแบบ :
ตรวจสอบแบบ : นายจักษ์ สอนดี วิศวกรโยธาชำนาญการ
ทนายงานวิศวกรรม

ตรวจสอบแบบ : นายบรรณสิทธิ์ ศิริมงคล
ทนายงานวิศวกรรม
ตรวจสอบแบบ : นายพิเชษฐพงษ์ พิมพ์บุญธรรม
รศ. กองช่าง

เก็บสอบ : นายสมศักดิ์ นนทบุรี นายจรัส นนทบุรี
นายสุวิทย์ นนทบุรี
อนุมัติ : นายสมศักดิ์ นนทบุรี นายสุวิทย์ นนทบุรี นายจรัส นนทบุรี
นายสมศักดิ์ นนทบุรี

วันที่ / เดือน / ปี	2 พฤศจิกายน 2560	
หน้า / ทั้งหมด	-	
สถานที่ / งาน	ถนนสุขุมวิท	
หน้า / ทั้งหมด	21	24
รหัส / 2561		

กองช่าง

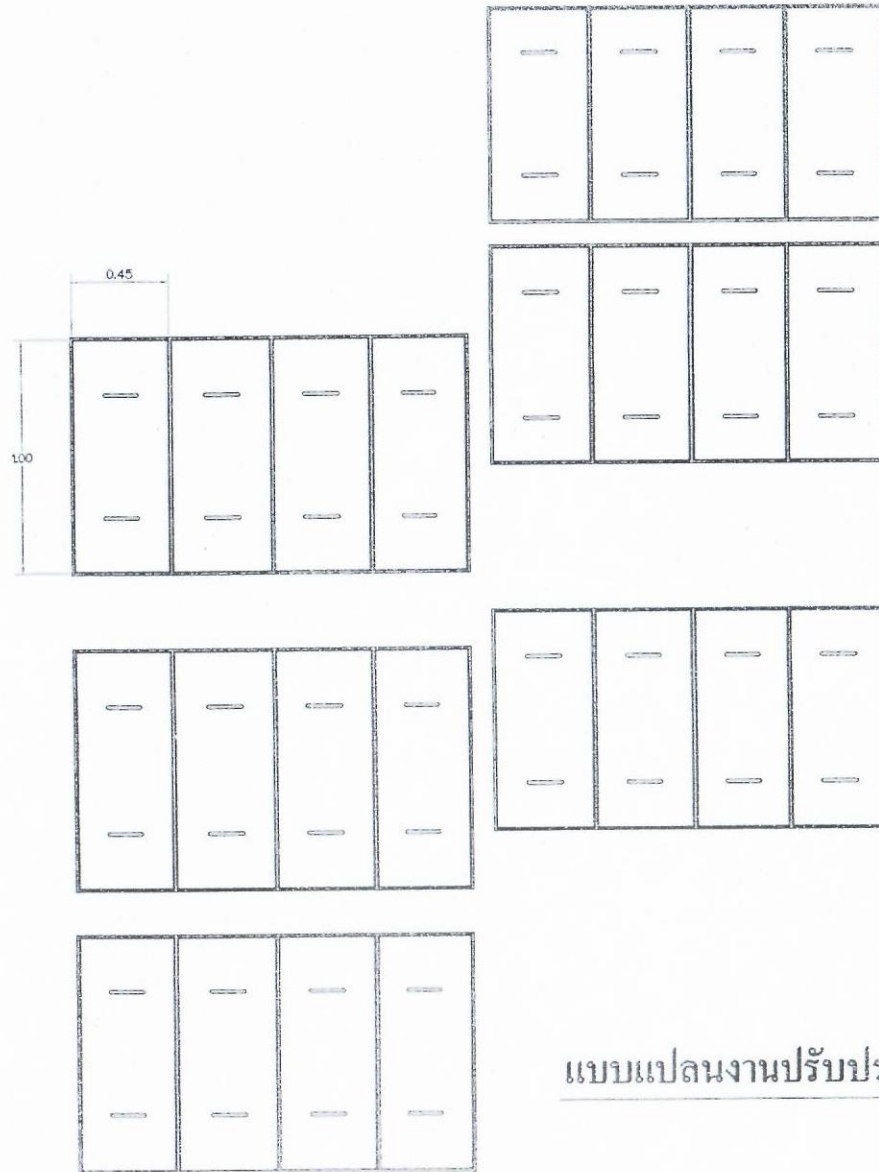

แบบแปลนงานปรับปรุงฝาบ่อพักคอนกรีตเสริมเหล็ก (2)



โครงการปรับปรุงฝาบ่อพักคอนกรีตเสริมเหล็กตามคู่มือมาตรฐานวิศวกรรมสถานแห่งประเทศไทย ราชทานหลวงพระองค์ ณ.ร.5-0189 มีพื้นที่ ไม่น้อยกว่า 20,000 ตารางเมตร งบประมาณเมื่อปีงบประมาณ 2560

ปี / เดือน / ปี 2 พฤศจิกายน 2560

ลายเซ็น : นายสุชนานันต์ วัฒนวิทย์
ตำแหน่ง : วิศวกร

กองช่าง
นายสุชนานันต์ วัฒนวิทย์ วิศวกร
นายสุชนานันต์ วัฒนวิทย์ วิศวกร

นายสุชนานันต์ วัฒนวิทย์ วิศวกร
นายสุชนานันต์ วัฒนวิทย์ วิศวกร

นายสุชนานันต์ วัฒนวิทย์ วิศวกร
นายสุชนานันต์ วัฒนวิทย์ วิศวกร

22 24

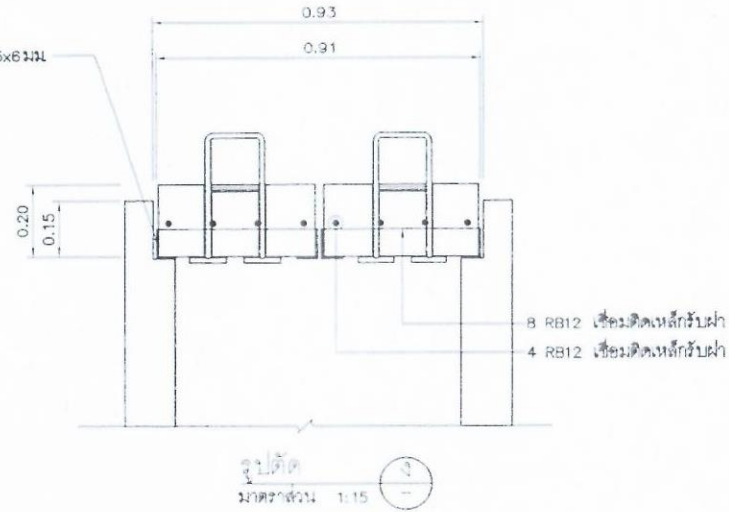
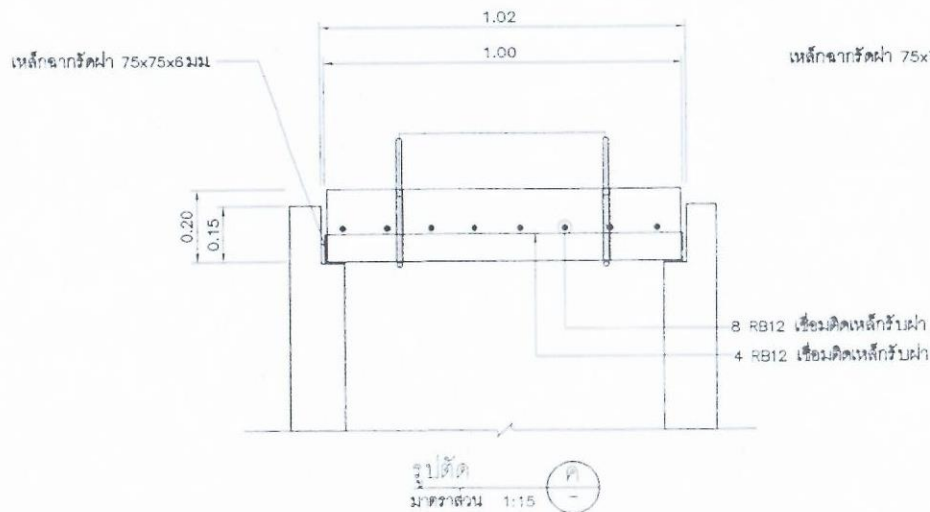
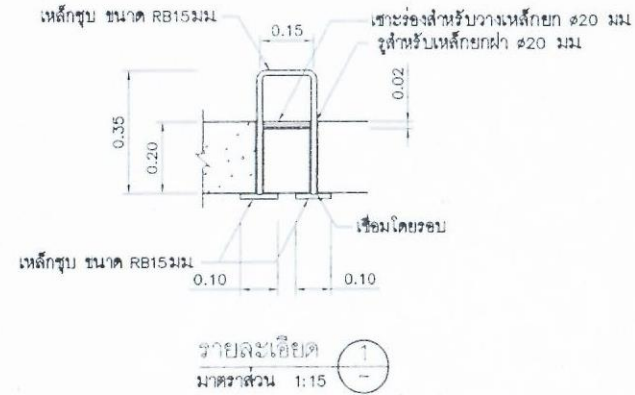
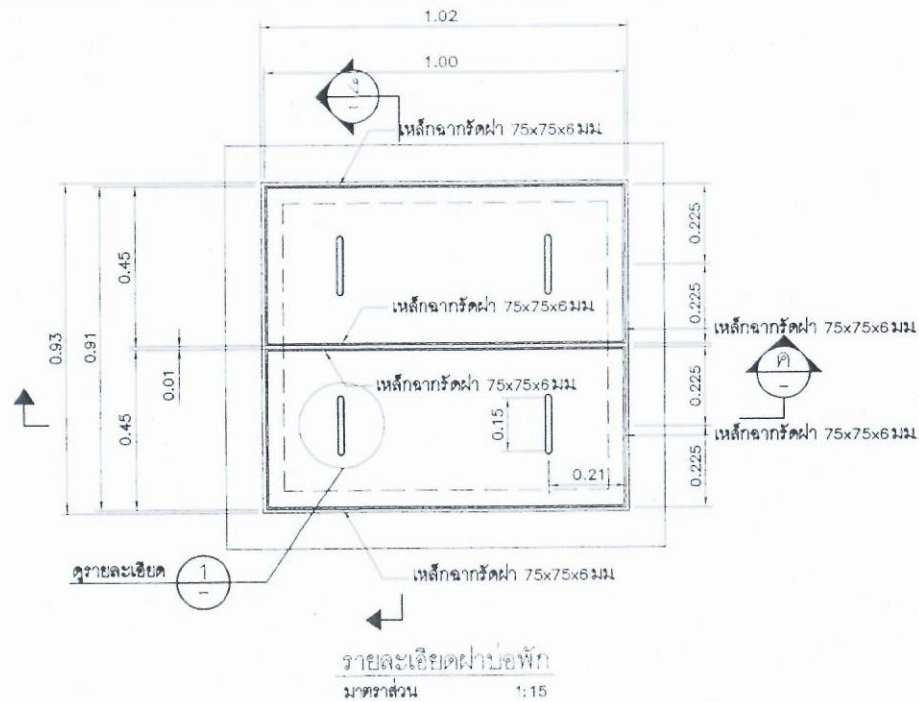

โครงการปรับปรุงวิศวกรรมสถาปัตย์ที่คอกอนกรีตคอนกรีตถาวรในกรุงเทพมหานครฯ รหัสทางหลวงท้องถิ่น นม.๑5-0189 มีพื้นที่ไม่น้อยกว่า 20,000 ตารางเมตร เทศบาลเมืองปากช่อง ตำบลปากช่อง อำเภอปากช่อง จังหวัดนครราชสีมา

วัน /เดือน /ปี 2 พฤศจิกายน 2560

แก้ไขเพิ่มเติม :

สถานที่ก่อสร้าง : ถนนสุขุมวิทนครราชสีมา

แก้ไขครั้งที่ : เลขที่ : รายการ

สำรวจ : นายไพฑูริย์ พิลาธรรม นายช่างโยธาชำนาญงาน

ตรวจสอบ : นายพนนทสิทธิ์ ศิริมนตรี
ทนายแบบแปลน

เห็นชอบ : นายจรงค์ บุญเลิศ
นายจรงค์ บุญเลิศ
อนุมัติ : นายพูนพิชา บุญเลิศ
นายพูนพิชา บุญเลิศ

ท.01/2561 23 24

กองช่าง : นายจักรี ดอกมณี วิศวกรโยธาชำนาญการ
ทนายแบบแปลน

ตรวจสอบ : นายพัฒนพงศ์ พิมพ์บุญญาภรณ์
ผอ. กองช่าง

อนุมัติ : นายพูนพิชา บุญเลิศ
นายพูนพิชา บุญเลิศ

รายการก่อสร้าง

รายการก่อสร้าง			
ลำดับที่	รายการ	หน่วย	จำนวน
1	งานรื้อโครงสร้างถนนเดิม		
2	งานดิน		
3	งานรองพื้นทางและพื้นทาง		
4	งานผิวทาง		
	4.1 งานลาดแอสฟัลต์แตกโก๊ต	ตร.ม.	20,000.00
	4.2 งานแอสฟัลต์คอนกรีต	ตร.ม.	20,000.00
5	งานโครงสร้าง		
	5.1 งานปรับปรุงฝาบ่อพักคอนกรีตเสริมเหล็ก (1)	ฝ.	57.00
	5.2 งานปรับปรุงฝาบ่อพักคอนกรีตเสริมเหล็ก (2)	ฝ.	24.00
6	งานเปิดเตล็ด		
	6.1 งานตีเส้น ThermoPlastic Paint (สีเหลือง)	ตร.ม.	-
	6.2 งานตีเส้น ThermoPlastic Paint (สีขาว)	ตร.ม.	725.00
	6.3 งานลูกศร	ตร.ม.	92.00
	6.4 งานทางม้าลาย 3 ชุด	ตร.ม.	39.60
	6.5 งานป้ายประชาสัมพันธ์โครงการ	ป้าย	1.00

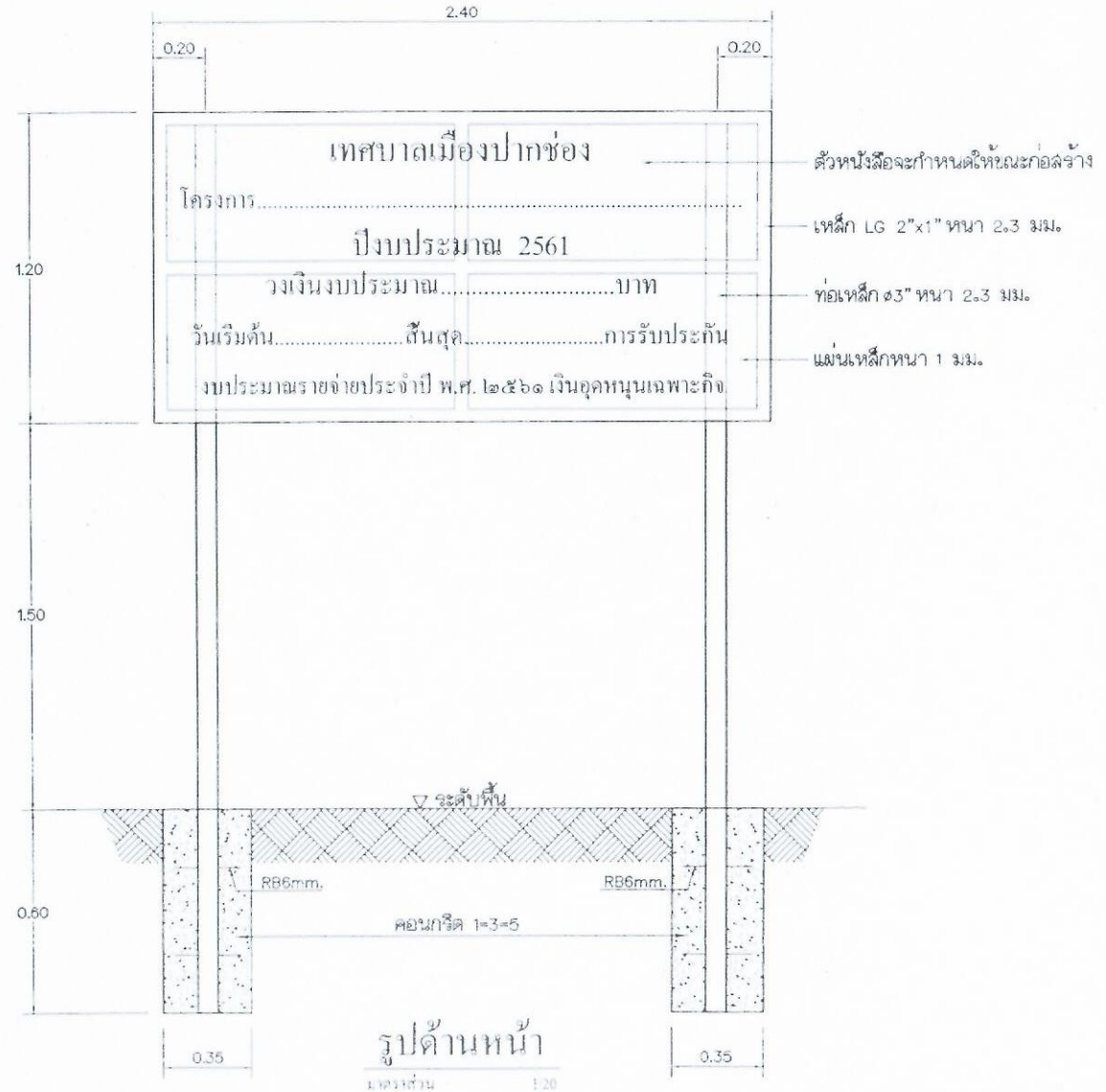

โครงการปรับปรุงผิวจราจรแอสฟัลต์คอกอนกรีตถนนชุมชนมิตรภาพฝั่งซ้าย รหัสทางหลวงท้องถิ่น นม.๓5-0189 มีพื้นที่ไม่น้อยกว่า 20,000 ตารางเมตร เทศบาลเมืองปากช่อง ตำบลปากช่อง อำเภอปากช่อง จังหวัดนครราชสีมา

วัน / เดือน / ปี 2 พฤศจิกายน 2560

แก้ไขเพิ่มเติม :

สถานที่ก่อสร้าง : ถนนชุมชนมิตรภาพ

ใบปลิวเลขที่ : เลขที่ : งบกลาง

ท.01/2561 24 24

กองช่าง

สำรวจ : นายไพฑูริย์ พิลาธรรม นายช่างโยธาชำนาญงาน

ตรวจสอบ : นายบัณฑิต ศิริมนตรี
ทนายแบบแผนฯ

เห็นชอบ : นายจร บำรุงเจริญ
นายกเทศมนตรี

ตรวจสอบ : นายจักรี ดอภรณ์ นายช่างโยธาชำนาญงาน
ท.งานวิศวกรรม

ตรวจสอบ : นายพัฒนพงษ์ พิมพ์บุญงาม
ผอ. กองช่าง

อนุมัติ : นายสุพจน์ บุญศิริ
นายกเทศมนตรี